

TOTO

Head Office
TOTO Europe GmbH
Zollhof 2
40211 Düsseldorf, Germany
Tel: 49 (0)700 8686 0700

TOTO

HAND DRYER

TYC424W

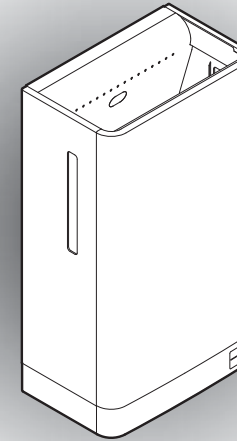

English	Instruction Manual	with Warranty
Deutsch	Bedienungsanleitung	mit Garantie
Français	Manuel d'instructions	avec la garantie
Русский	Инструкция по эксплуатации	с гарантией

Safety Precautions Vorsichtsmaßnahmen Précautions de sécurité Меры предосторожности	2~3	Introduction Einführung Introduction Введение
Parts Bezeichnungen Pièces Детали	4	
Operational Precautions Vorsichtsmaßnahmen beim Betrieb Précautions de fonctionnement Меры предосторожности при эксплуатации	5	How to use Benutzung Procédure d'utilisation Порядок использования
How to use Benutzung Procédure d'utilisation Порядок использования	6	
Maintenance Wartung Entretien Техническое обслуживание	7~9	Maintenance Wartung Entretien Техническое обслуживание
Troubleshooting Problembehandlung Dépannage Устранение неисправностей	10~17	
Specifications Technische Daten Caractéristiques techniques Технические характеристики	18~19	Troubleshooting Problembehandlung Dépannage Устранение неисправностей
Warranty Garantie Garantie Гарантия	20~23	

- You are advised to record the following information to ensure a quick customer service response.

Date of purchase :	Name of seller(shop or retailer)
Date : year month day	
	Tel :

- Thank you for your recent purchase of TOTO product. Please read the enclosed information to ensure the safe use of your product.
- Be sure to read this Instruction Manual before using your product and keep it in a safe place for future reference.
- Vielen Dank, dass Sie sich für ein Produkt von TOTO entschieden haben. Bitte lesen Sie die bereitgestellten Informationen, um für einen sicheren Betrieb des Produkts zu sorgen.
- Lesen Sie vor dem Gebrauch des Produkts unbedingt die Bedienungsanleitung und bewahren Sie sie zur künftigen Bezugnahme an einem sicheren Ort auf.
- Nous vous remercions pour votre achat récent de ce produit TOTO. Lisez les informations ci-jointes pour assurer la bonne utilisation de votre produit.
- Lisez ce Manuel d'instructions avec attention avant usage et conservez ce Manuel d'instructions afin de pouvoir le consulter ultérieurement.
- Благодарим за приобретения изделия TOTO. Ознакомьтесь с сопроводительной документацией, чтобы обеспечить безопасное использование изделия.
- Обязательно прочтите настоящую инструкцию по эксплуатации перед использованием изделия и храните ее в надежном месте для последующего использования.



Safety Precautions

Vorsichtsmaßnahmen

Précautions de sécurité

Меры предосторожности

[GB]

These precautions are important for safe usage. Be sure to follow them and use the product correctly.

Symbols and meanings

	WARNING	May result in death or serious injury.
	CAUTION	May result in injury or property damage.

The following symbols are used to indicate important safety instructions for the use of the product.

Symbol	Definition
	This symbol indicates a prohibited use the product.
	This symbol is used to indicate a requirement in the use of this product.

WARNING	
	Always use the specified power supply. Otherwise, a fire could result.
	Do not damage the power supply cable. Continued use of a unit with a damaged power supply cable could cause fire, electric shock, or product problems.
	Never disassemble, repair or modify the product. Doing so could cause fire or electric shock.
	Do not stub out cigarettes on this product. Doing so could result in burns on the surface or cause a fire.
	Do not cover Air nozzles with a hand or insert any object into Air nozzles. Doing so could result in user burns or product problems.
	Do not spray water or cleaning fluids directly onto on the dryer when cleaning it. Doing so could result in electrical shock or other product problems.
	When cleaning, turn off the power switch. Failure to do so could result in sudden activation of the unit or electrical shock.
CAUTION	
	Do not get on, hang from, or lean on the product. Otherwise, the product could fall and result in injury or damage.
	While cleaning, pay attention to potential users; secure enough ventilation, and prohibit anyone from using the product. Users may become sick or suffer from abnormal bodily reactions depending on the soap or chemicals used for cleaning, so ensure no residue of cleaning products remains.
REQUESTS	
Use water-resistant material for nearby walls or floor as small water drops may spread about as the user approaches the product and if a user moves hands violently when drying hands.	
Do not insert rubbish or foreign objects into drying compartment. Doing so could cause malfunction.	

[DE]

Diese Vorsichtsmaßnahmen sind für den sicheren Gebrauch. Für eine sicheren Anwendung sollten Sie diese Hinweise befolgen.

Symbole und Bedeutungen

	WARNUNG	Kann zum Tode oder zu schweren Verletzungen führen.
	VORSICHT	Kann zu Verletzungen oder Sachschäden führen.

Die folgenden Symbole dienen dazu, wichtige Sicherheitshinweise zur Verwendung des Produkts zu kennzeichnen.

Symbol	Definition
	Dieses Symbol weist auf eine verbotene Verwendung des Produkts hin.
	Dieses Symbol weist auf eine Erfordernis bei der Verwendung des Produkts hin.

WARNUNG	
	Stets die angegebene Stromversorgung verwenden. Anderenfalls kann ein Feuer entstehen.
	Die Netzleitung nicht beschädigen. Die fortgesetzte Verwendung mit einer beschädigten Leitung kann Feuer, elektrische Schläge oder Produktstörungen verursachen.
	Das Produkt niemals auseinandernehmen, reparieren oder umbauen. Dies kann zu Feuer oder elektrischen Schlägen führen.
	Keine Zigaretten am Produkt ausdrücken. Dies kann zu Einbrennspuren an der Oberfläche führen oder ein Feuer verursachen.
	Die Luftdüsen nicht mit der Hand abdecken oder Gegenstände in die Luftdüsen stecken. Dies kann zu Verbrennungen und Produktstörungen führen.
	Beim Reinigen kein Wasser auf den Hand Dryer spritzen. Dies kann zu elektrischen Schlägen und Produktstörungen führen.
	Zum Reinigen den Netzschalter ausschalten. Anderenfalls kann das Gerät unvermittelt aktiviert werden, oder es kann zu elektrischen Schlägen kommen.
VORSICHT	
	Nicht auf das Produkt klettern, daran hängen oder am Produkt anlehnen. Anderenfalls kann das Produkt herabfallen und Verletzungen oder Schäden verursachen.
	Beim Reinigen an potenzielle Anwender denken; für ausreichend Belüftung sorgen und Anwender am Gebrauch des Produkts hindern. Einige zur Reinigung verwendete Seifen oder den Chemikalien können beim Anwender Übelkeit oder andere ungewöhnliche körperliche Reaktionen auslösen.
Empfehlungen	
An Wänden oder Böden in der Nähe wasserfestes Material verwenden, da sich feine Wassertropfen verteilen können, wenn ein Benutzer seine Hände beim Trocknen heftig bewegt.	
Keinen Abfall oder Fremdkörper in das Trockenfach legen. Dies kann eine Störung verursachen.	

[FR]

Ces précautions sont importantes pour une utilisation sans risque. Assurez-vous de les observer et d'utiliser correctement le produit.

Symboles et significations

	AVERTISSEMENT	Peut entraîner des blessures graves, voire mortelles.
	MISE EN GARDE	Peut entraîner des blessures ou des dommages matériels.

Les symboles suivants sont utilisés pour indiquer les consignes de sécurité importantes concernant l'utilisation du produit.

Symbole	Définition
	Ce symbole indique une utilisation interdite du produit.
	Ce symbole est utilisé pour indiquer une exigence lors de l'utilisation de ce produit.

AVERTISSEMENT	
	Appliquez toujours l'alimentation électrique spécifiée. Dans le cas contraire, un incendie pourrait s'ensuivre. N'endommagez pas la ligne électrique. L'utilisation prolongée d'un appareil dont la ligne est endommagée pourrait entraîner un incendie, un choc électrique ou des problèmes au niveau du produit.
	Ne démontez, réparez ou modifiez jamais le produit. Cela pourrait entraîner un incendie ou un choc électrique.
	N'écrasez pas de cigarettes sur ce produit. Cela pourrait entraîner des brûlures sur sa surface ou un incendie.
	Ne couvrez pas les buses à air avec la main et n'insérez pas d'objets dans les buses à air. Cela pourrait provoquer des brûlures ou des problèmes au niveau du produit.
	Ne faites pas gicler l'eau sur l'unité de séchage principale lors de son nettoyage. Cela pourrait provoquer un choc électrique ou d'autres problèmes au niveau du produit.
	Pour nettoyer, éteignez l'interrupteur d'alimentation. Le non-respect de cette mise en garde pourrait entraîner la mise en marche de l'appareil ou un choc électrique.
MISE EN GARDE	
	Ne montez pas, ne vous balancez pas et ne vous penchez pas sur le produit. Dans le cas contraire, le produit risquerait de tomber, ce qui entraînerait des blessures ou des dommages matériels.
	Pendant le nettoyage, prêtez attention aux utilisateurs potentiels : prévoyez une aération suffisante et interdisez à quiconque d'utiliser le produit. Les utilisateurs peuvent tomber malades ou souffrir de réactions corporelles anormales en fonction du savon ou des produits chimiques utilisés pour le nettoyage.
Demandes	
Utilisez un matériau résistant à l'eau pour les murs et le sol à proximité, car de petites gouttes d'eau peuvent se propager si un utilisateur bouge les mains violemment lorsqu'il les sèche.	
N'insérez pas de déchets ou de corps étrangers dans le compartiment de séchage. Cela pourrait provoquer un dysfonctionnement.	

[RU]

Эти меры являются важными для безопасного использования. Следуйте им и используйте продукт правильно.

Символы и смыслы

	ВНИМАНИЕ	Возможна смерть или тяжелая травма.
	ОСТОРОЖНО	Возможна травма или повреждение имущества.

Для обозначения важных инструкций по технике безопасности, которые необходимо соблюдать при использовании изделия, используются следующие символы.

Символ	Описание
	Этот символ обозначает, что использование изделия запрещено.
	Этот символ обозначает требование при использовании данного изделия.

ВНИМАНИЕ	
	Используйте только указанный блок питания. В противном случае может произойти возгорание. Не допускайте повреждения сетевого шнура. Длительное использование блока с поврежденным шнуром может вызвать возгорание, удар электрическим током или неполадки в работе изделия. Запрещается разбирать, ремонтировать или модифицировать изделие. Это может вызвать возгорание или удар электрическим током.
	Запрещается тушить сигареты об это изделие. Это может привести к образованию следов ожогов на поверхности и возгоранию.
	Не закрывайте сопла воздуховодов рукой и не вставляйте в них никакие предметы. Это может привести к ожогам или другим неполадкам в работе изделия.
	Не разбрызгивайте воду на главный блок сушки во время его очистки. Это может привести к удару электрическим током или другим неполадкам в работе изделия.
	Выключайте питание на время очистки. В противном случае возможно неожиданное включение блока питания или удар электрическим током.
ОСТОРОЖНО	
	Не вставляйте на изделие, не висите на нем и не опирайтесь на него. В противном случае изделие может упасть, что приведет к травме или повреждению.
	Во время очистки следите за потенциальными пользователями; обеспечьте необходимую вентиляцию и не допускайте использование изделия. Пользователи могут почувствовать недомогание или на их коже могут появиться следы общей реакции организма на мыло или химикаты, используемые для очистки.
Требования	
Соседние стены или пол под сушилкой должны быть выполнены из водонепроницаемого материала, поскольку небольшие капли воды могут разлететься, если пользователь резко дернет руками во время сушки.	
Запрещается засовывать мусор или посторонние предметы в сушильный отсек. Это может привести к возникновению неисправности.	

Parts
Bezeichnungen
Pièces
Детали

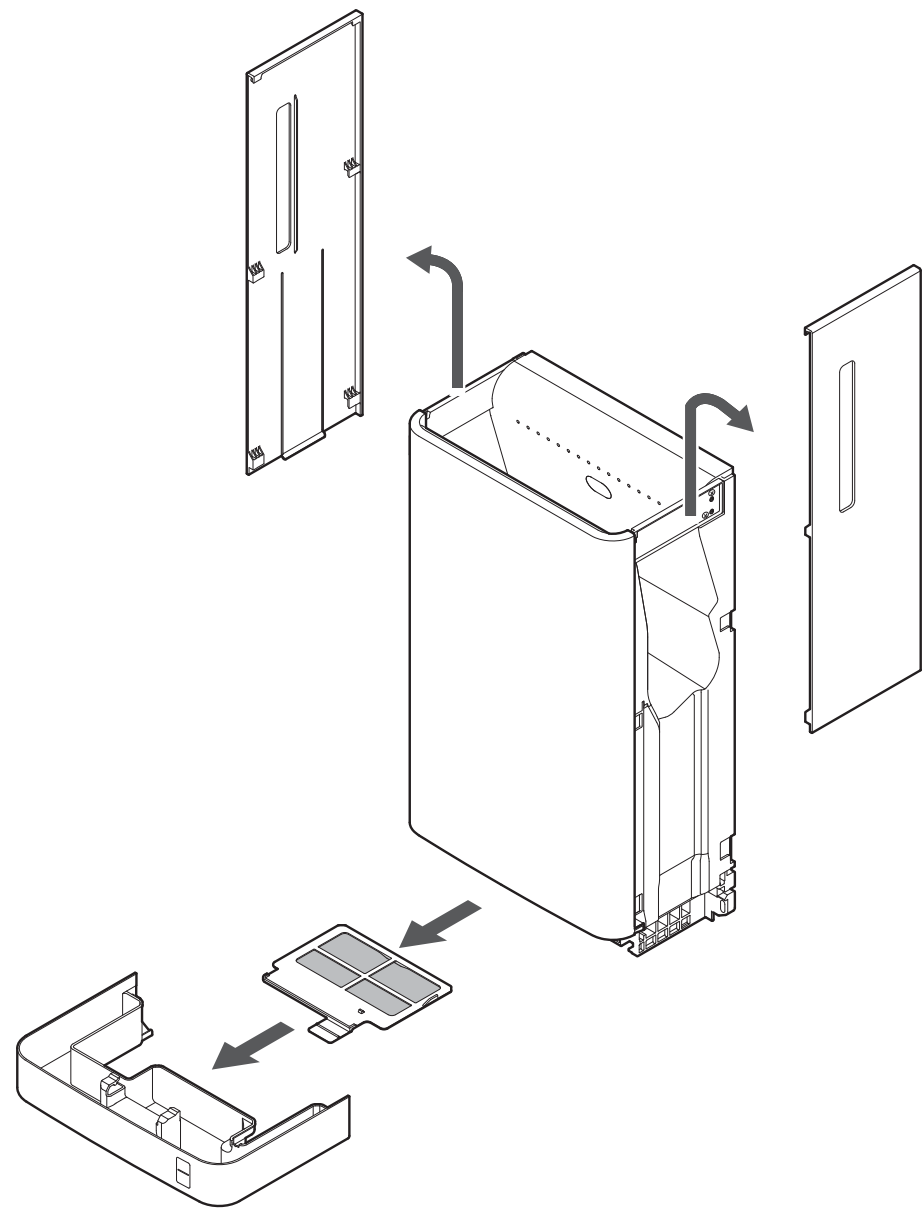

Operational Precautions
Vorsichtsmaßnahmen beim Betrieb
Précautions de fonctionnement
Меры предосторожности при эксплуатации

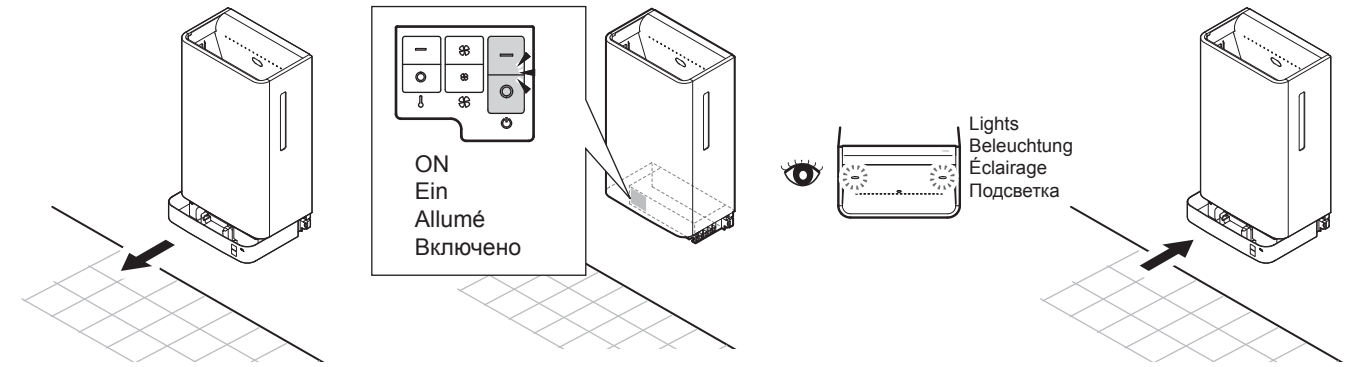

Switch Schalter Commutateur Выключатель	Mode Modus Mode Режим
	Power on Einschalten Sous tension Включение питания
	Power off Ausschalten Hors tension Выключение питания
	High speed Hohe Geschwindigkeit Vitesse élevée Высокая скорость
	Low speed Niedrige Geschwindigkeit Vitesse faible Низкая скорость
	Heater on Heizgerät einschalten Chauffage activé Включение нагревателя
	Heater off Heizgerät ausschalten Chauffage désactivé Выключение нагревателя

How to use Benutzung Procédure d'utilisation Порядок использования

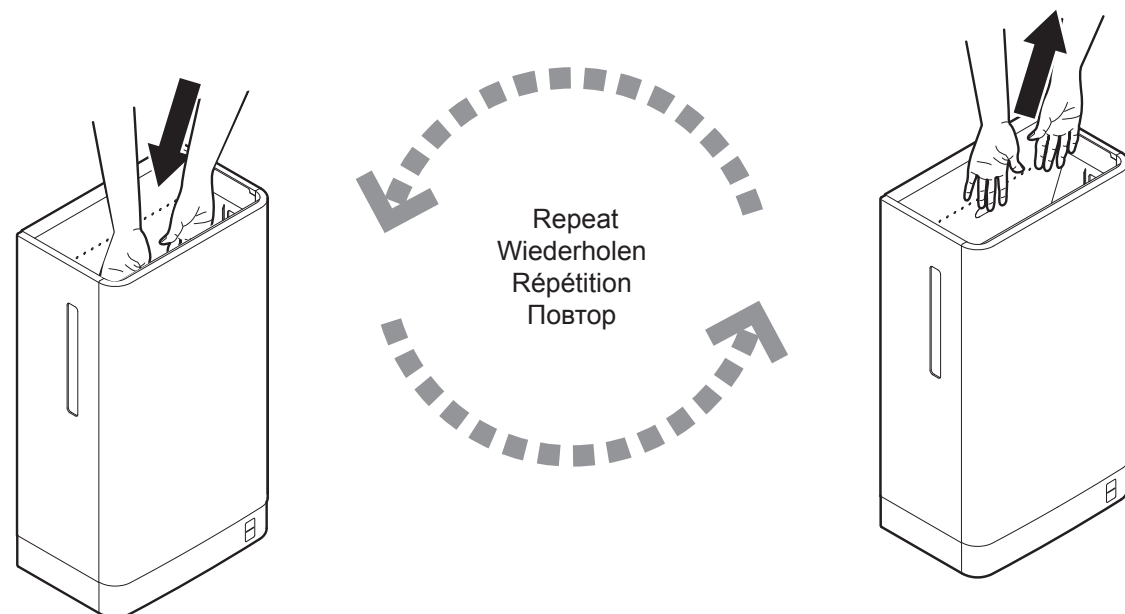

Repeat
Wiederholen
Répétition
Повтор

Outstretch fingers and insert hands all the way into the product.
Finger spreizen und vollständig in das Produkt einführen.
Déployez les doigts et insérez les mains à fond dans le produit.
Вытяните пальцы и полностью поместите руки в изделие.

After the dryer is activated, slowly remove hands while water is blown off.
Wenn sich der Trockner aktiviert, die Hände langsam wieder herausziehen,
so dass das Wasser fortgeblasen wird.
Une fois le séchoir en marche, retirez lentement les mains pendant l'évacuation de l'eau.
После включения сушилки медленно поднимайте руки, пока с них сдувается вода.

CAUTION

VORSICHT

MISE EN GARDE

ОСТОРОЖНО

- Move hands side to side if dryer does not start.
- Sollte sich der Trockner nicht aktivieren lassen, bewegen Sie die Hände zur Seite.
- Bougez les mains côte à côte si le séchoir ne démarre pas.
- Поводите руками в разные стороны, если сушилка не включается.
- Small water drops may spread around if a user moves hands violently when drying hands.
- Wenn ein Anwender die Hände beim Trocknen heftig bewegt, können sich feine Wassertropfen in der Umgebung verteilen.
- De petites gouttes d'eau peuvent se propager si un utilisateur bouge les mains violemment lorsqu'il les sèche.
- Небольшие капли воды могут разлететься, если пользователь резко дернет руками во время сушки.

The misuse prevention timer stops operation automatically after approximately 30 seconds of continuous operation.
In order to continue to use the product, remove hands then start again.

Wenn der Händetrockner 30 Sekunden am Stück benutzt wird, schaltet der Timer zum Schutz vor Fehlgebrauch den Trockner aus. Wenn der Trockner neu starten soll, ziehen Sie die Hände ganz heraus und halten Sie sie dann wieder hinein.

La minuterie de prévention des abus s'arrête automatiquement après environ 30 secondes d'utilisation en continu. Pour continuer à utiliser le produit, retirez les mains, puis recommencez.

Таймер предотвращения ненадлежащего использования автоматически выключает изделие приблизительно через 30 секунд непрерывной работы. Чтобы продолжить использование изделия, выньте руки и повторите попытку.

Misuse prevention timer

Timer zum Schutz vor Fehlgebrauch

Minuterie de prévention des abus

Таймер предотвращения
ненадлежащего использования

Maintenance Wartung Entretien Техническое обслуживание

[GB]	Requests
⊘	Do not spray water on the dryer when cleaning it. Doing so could result in electrical shock or other product problems. Do not leave soap in the water tray when it is installed in the product, ensure it is thoroughly cleaned. Doing so could cause product problems. Do not use acid or alkali chemicals designed for cleaning toilets; or benzine, thinners or cleansers; or nylon sponges or dry cloth. Doing so could cause cracks, scratches, poor sensor activation, or malfunction of the product.
!	When cleaning, turn off the power switch. Failure to do so could result in sudden activation of the product. ▶ See page 5

[DE]	Empfehlungen
⊘	Beim Reinigen kein Wasser auf das Hauptgerät spritzen. Dies kann zu elektrischen Schlägen und Produktstörungen führen. Keine für die Toilettenreinigung vorgesehenen sauren oder alkalischen Chemikalien, kein Benzin, Verdünnungsmittel oder Reinigungsmittel und keine Nylonschwämme oder trockenen Tücher verwenden. Dies kann zu Rissen, Kratzern, einem schlechten Ansprechen der Sensoren oder Störungen des Produkts führen. Keine Seife im Wasserauffangbecken lassen, wenn dieses im Produkt installiert ist. Dies kann zu Produktstörungen führen.
!	Zum Reinigen den Netzschalter ausschalten. Anderenfalls kann das Produkt unvermittelt aktiviert werden. ▶ Siehe Seite 5

[FR]	Demandes
⊘	Ne faites pas gicler l'eau sur l'unité de séchage principale lors de son nettoyage. Cela pourrait provoquer un choc électrique ou d'autres problèmes au niveau du produit. N'utilisez pas de produits chimiques acides ou alcalins conçus pour le nettoyage des toilettes, de benzine, de diluants, de produits nettoyants, d'éponges en nylon ou de tissu sec. Cela pourrait provoquer des fissures, des égratignures, une activation incorrecte du capteur ou un dysfonctionnement du produit. Ne laissez pas de savon dans le bac de récupération de l'eau lorsque ce dernier est installé dans le produit. Cela pourrait entraîner des problèmes au niveau du produit.
!	Pour nettoyer, éteignez l'interrupteur d'alimentation. Le non-respect de cette mise en garde pourrait entraîner la mise en marche soudaine du produit. ▶ Voir page 5

[RU]	Требования
⊘	Не разбрызгивайте воду на главный блок сушилки во время его очистки. Это может привести к удару электрическим током или другим неполадкам в работе изделия. Запрещается использовать кислотные или щелочные химикаты, предназначенные для уборки туалетов, или бензин, растворитель либо очиститель, а также нейлоновые губки или сухую ткань. Это может привести к образованию трещин, царапин, плохому срабатыванию датчика или возникновению неисправности изделия. Не оставляйте мыло в поддоне для воды, когда он установлен в изделие. Это может вызвать неполадки в работе изделия.
!	Выключайте питание на время очистки. В противном случае возможно неожиданное включение изделия. ▶ См. стр. 5

Maintenance of the HAND DRYER Clean the product regularly to make its use pleasant.
Wipe using a damp micro fibre cloth. Use pH neutral cleaners on a micro fibre cloth.

Wartung des HAND DRYER Reinigen Sie das Produkt regelmäßig, damit es angenehm zu verwenden ist.
Verwenden Sie zum Abwischen ein gut ausgewrungenes, weiches Tuch.

Entretien du séchoir à mains HAND DRYER Nettoyez régulièrement le produit pour rendre son utilisation plus agréable.
Utilisez un chiffon doux bien essoré pour l'essuyer.

Техническое обслуживание HAND DRYER Регулярно производите очистку изделия, чтобы им было приятно пользоваться.
Протирайте изделие хорошо отжатой мягкой тканью.

1 **Sensors** (once a week)
Sensoren (einmal wöchentlich)
Capteurs (une fois par semaine)
Датчики (раз в неделю)

- Sensors may not function properly if they become dirty.
- Verschmutzte Sensoren funktionieren möglicherweise nicht einwandfrei.
- S'ils se salissent, les capteurs risquent de ne pas fonctionner correctement.
- В случае загрязнения датчики могут неправильно работать.

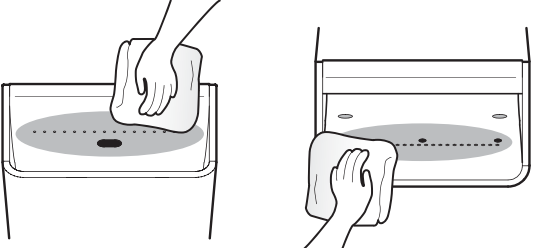

2 **Front cover** (once a week)
Vorderen Abdeckung (einmal wöchentlich)
Couvercle avant (une fois par semaine)
Передняя крышка (раз в неделю)

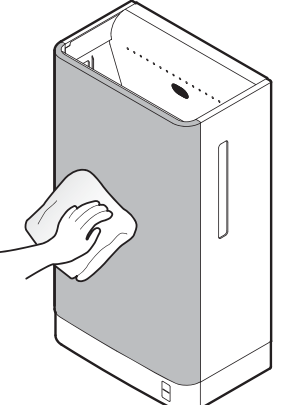

3 **Water tray** (once a week)
Wasserauffangbecken (einmal wöchentlich)
Bac de récupération de l'eau (une fois par semaine)
Поддон для воды (раз в неделю)

- Discard water from the water tray and rinse it with fresh water.
- Schütten Sie das Wasser aus dem Wasserauffangbecken ab und spülen Sie es mit frischem Wasser aus.
- Jetez l'eau du bac de récupération de l'eau, puis rincez-le à l'eau fraîche.
- Вылейте воду из поддона для воды и промойте его чистой водой.
- Clean the water tray thoroughly with an antibacterial cleaner if it has persistent stains or odor.
- Tauchen Sie das Wasserauffangbecken bei hartnäckigen Flecken oder Gerüchen in Bleichmittel.
- Nettoyez le bac à eau avec un nettoyant antibactérien en cas de saletés persistantes ou d'odeurs.
- Очистите поддон для воды мощным средством, если на нем образовались въевшиеся пятна или от него исходит запах.

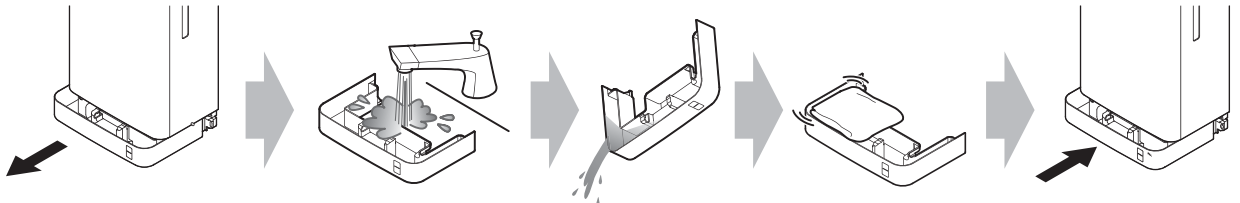

FULL line
FULL Linie
Trait de repère FULL
ВСЕХ модельный ряд

4 **Side covers** (once a week)
Seitenabdeckungen (einmal wöchentlich)
et ses couvercles latéraux (une fois par semaine)
Боковые крышки (раз в неделю)

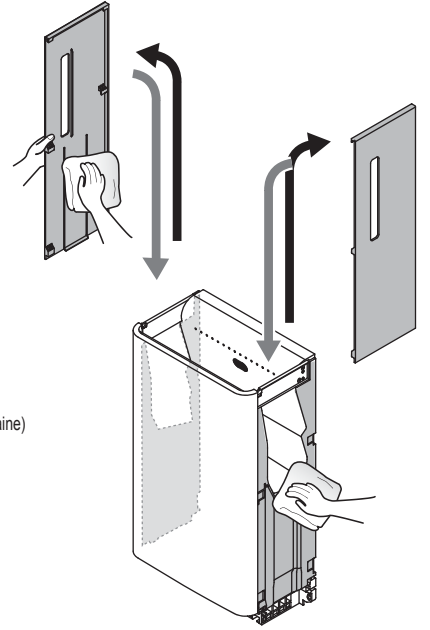

Water drain (once a week)
Wasserablauf (einmal wöchentlich)
Vidange de l'eau (une fois par semaine)
Слив воды (раз в неделю)

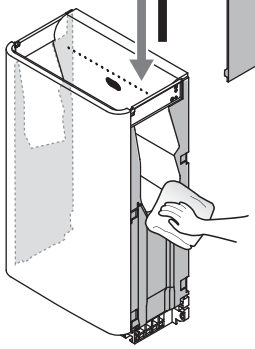

Grooves (six)
Nuten (sechs)
Rainures (six)
Пазы (шесть)

Stoppers (six)
Anschläge (sechs)
Butées (six)
Ограничители (шесть)

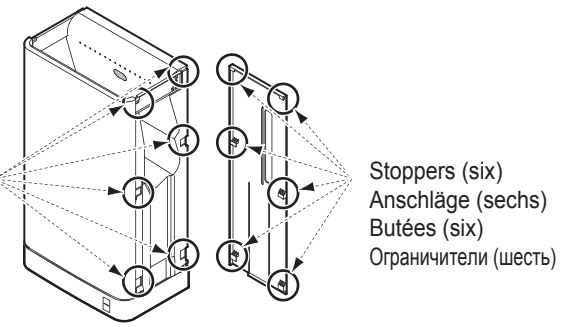

5 **Filter** (once a month)
Filter (einmal monatlich)
Filtre (une fois par mois)
Фильтр (раз в месяц)

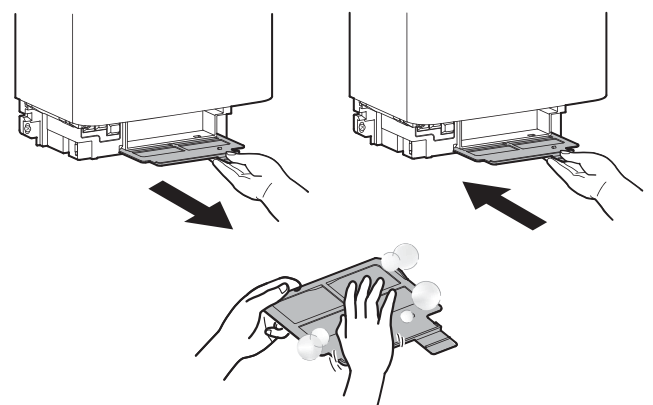

Troubleshooting

[GB] Please read this section to troubleshoot any problem before requesting repair services.

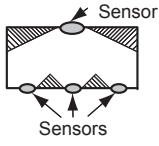
Trouble	Solutions	
	Indicator status	
No dry air blown when hands put in.	No light	Power Switch might be set to OFF. →If so, set Power Switch to ON. (▶ See page 5)
		Has the Circuit Breaker ON been tripped? →If it is OFF, please reset it.
	Lights on	Due to the location of Sensors, detection of hands is difficult in some places, including between Sensors and near the corners (hatched areas in the illustration). →Align the fingers and put both hands fully into the drying compartment in places other than the hatched areas in the illustration. If the air blows, the dryer is working properly. 
	Only the right indicator flashes (Flashing pattern ①) ▶ See below	Has Filter accumulated dust or debris? →Clean Filter if there is an accumulation of dust or debris. (▶ See page 9)
		Is the ambient temperature within operating temperature limits? → Set the temperature within 0 to 40 °C (32 to 104 °F).
Right and left indicators flash alternately (Flashing pattern ②) ▶ See below	Has something been placed inside the unit that could be blocking a sensor? →If there is something in the unit, remove it.	
	Is the sensor dirty? → If the sensor is not clean, wipe it with a damp micro fibre cloth. (▶ See page 8) If the problem persists after the sensor is cleaned, the sensor is malfunctioning.	
Dryer not stopped when hands removed	Stopping 1-2 seconds later is normal.	
	Is the sensor dirty? →If the sensor is not clean, wipe it with a damp micro fibre cloth.(▶ See page 8)	
Warm air is not blown. (only for units with a heater)	Heater Power Switch might be set to OFF. →If so, set Heater Power Switch to ON. (▶ See page 5)	
	Is the ambient temperature low? → The air might feel colder when the temperature is low.	
Warm air is blown	(Only for the unit with a heater) Heater Power Switch might be set to ON. →If so, set Heater Power Switch to OFF. (▶ See page 5)	
	Has Filter accumulated dust or debris? →Clean Filter if there is an accumulation of dust or debris.(▶ See page 9)	
	Is the ambient temperature high? → The air might feel warmer when the temperature is high.	
	Is the dryer active for a long time? → The air might become warmer when active for a long time due to heat from the fan motor.	
The air volume is weak	Has Filter accumulated dust or debris? →Clean Filter if there is an accumulation of dust or debris. (▶ See page 9)	
	Is the Fan Strength Switch set to LOW? →Set the Fan Strength Switch to HI.(▶ See page 5)	

If the problem still persists after performing suggested actions, turn off the power switch and set the breaker to "Off."
Then consult with the installation contractor (or the shop where you purchased the unit). (See the back cover of this manual for contact details.)

Indicators

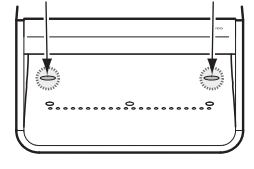
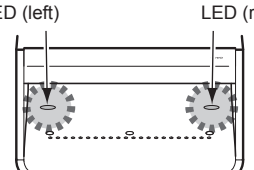
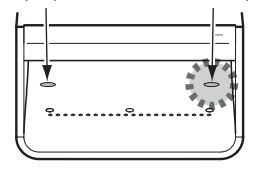
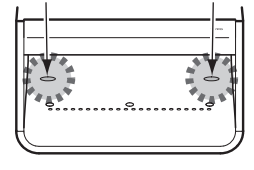
	Status indicator lights	Meaning of the indicators	Operation of the product/Corrective actions
Normal state	Standby Always On ON ————— OFF ————— LED (left) LED (right)  Drying compartment	Power is being supplied (Standby)	An indicator is lit dimly all the time.
	The dryer is activated Always On ON ————— OFF ————— LED (left) LED (right)  Drying compartment	Power is being supplied (While the dryer is activated)	An indicator is lit brighter than on standby.
Abnormal state	Flashing pattern ① Only the right indicator is flashing (the left one is off) ON ——— ——— ——— ——— OFF ——— ——— ——— ——— LED (left) LED (right)  Drying compartment	Fan motor is malfunctioning Thermistor is malfunctioning	The dryer is not working. Clean the filter if it is dirty. (▶ See page 9) Clean the bottom of the unit if it is dirty.
	Flashing pattern ② Right and left indicators flash alternately ON ——— ——— ——— ——— OFF ——— ——— ——— ——— LED (left) LED (right)  Drying compartment	Abnormality with the power terminal block temperature fuse Controller is malfunctioning	The dryer is not working. Replacing it may solve the problem. Consult with the installation contractor (or the shop where you bought the unit).
		Sensors keep malfunctioning	The dryer may operate even if some sensors malfunction. Verify that sensors are clean. If they are not clean, wipe them with a damp micro fibre cloth. (▶ See page 8) If the indicator does not turn off after performing these actions, consult with the installation contractor (or the shop where you bought the unit).

Problembehandlung

[DE] Bitte lesen Sie zuerst den Abschnitt zur Problembehandlung, bevor Sie einen Reparaturservice anfordern.

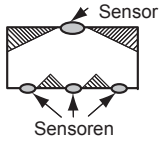
Problem	Lösungen	
	Anzeigenstatus	
Es kommt keine Trockenluft, wenn Sie Ihre Hände in das Trockenfach halten.	Kein Licht	Der Netzschalter ist möglicherweise auf AUS gestellt. →Wenn ja, stellen Sie den Netzschalter auf EIN. (▶ Siehe Seite 5)
		Wurde Stromunterbrecher EIN ausgelöst? →Wenn er auf AUS steht, setzen Sie ihn zurück.
	Leuchten ein	Die Position der Sensoren erschwert die Erkennung der Hände an einigen Stellen wie etwa zwischen den Sensoren oder in der Nähe der Ecken (schraffierte Bereiche in der Abbildung). →Führen Sie die Finger zusammen und stecken Sie beide Hände an einer Position, die in der Abbildung nicht schraffiert ist, vollständig in das Trockenfach. Wenn Luft ausströmt, funktioniert der Trockner einwandfrei. 
	Nur die rechte Anzeige blinkt (Blinkmuster ①) ▶ Siehe unten	Haben sich Staub oder Schmutz im Filter angesammelt? →Reinigen Sie den Filter, wenn sich Staub oder Schmutz angesammelt haben. (▶ Siehe Seite 9)
	Die rechte und linke Anzeige blinken abwechselnd (Blinkmuster ②) ▶ Siehe unten.	Liegt die Umgebungstemperatur innerhalb der Betriebstemperaturgrenzwerte? → Regeln Sie die Temperatur auf einen Wert zwischen 0 und 40 °C.
	Wurde ein Gegenstand in das Gerät gelegt, der einen Sensor blockieren könnte? →Falls sich ein Gegenstand im Gerät befindet, entfernen Sie ihn.	
	Ist der Sensor verschmutzt? → Wenn der Sensor verschmutzt ist, wischen Sie ihn mit einem weichen feuchten Tuch ab. (▶ Siehe Seite 8) Wenn das Problem nach dem Reinigen des Sensors bestehen bleibt, ist der Sensor gestört.	
Der Trockner hält nicht an, obwohl die Hände herausgezogen wurden	Das Gerät hält 1-2 Sekunden später an als es sollte. Ist der Sensor verschmutzt? → Wenn der Sensor verschmutzt ist, wischen Sie ihn mit einem weichen feuchten Tuch ab. (▶ Siehe Seite 8)	
Es strömt keine warme Luft aus. (Nur für Einheiten mit Heizgerät)	Der Netzschalter des Heizgeräts ist möglicherweise auf AUS gestellt. →Wenn ja, stellen Sie den Netzschalter des Heizgeräts auf EIN. (▶ Siehe Seite 5) Ist die Umgebungstemperatur niedrig? → Bei niedriger Umgebungstemperatur kann sich die Luft kälter anfühlen.	
Es strömt warme Luft aus	(Nur für Einheiten mit Heizgerät) Der Netzschalter des Heizgeräts ist möglicherweise auf EIN gestellt. →Wenn ja, stellen Sie den Netzschalter des Heizgeräts auf AUS. (▶ Siehe Seite 5) Haben sich Staub oder Schmutz im Filter angesammelt? →Reinigen Sie den Filter, wenn sich Staub oder Schmutz angesammelt haben.(▶ See page 9) Ist die Umgebungstemperatur hoch? → Die Luft kann sich wärmer anfühlen, wenn die Temperatur hoch ist. Wurde der Trockner über eine lange Zeit hinweg benutzt? → Wenn das Gerät lange Zeit benutzt wird, kann die Luft durch die Abwärme des Lüftermotors wärmer werden.	
Die Luftmenge ist gering	Haben sich Staub oder Schmutz im Filter angesammelt? →Reinigen Sie den Filter, wenn sich Staub oder Schmutz angesammelt haben. (▶ Siehe Seite 9) Ist der Schalter für Lüfterstärke auf NIEDRIG gestellt? →Stellen Sie den Schalter für Lüfterstärke auf HOCH. (▶ Siehe Seite 5)	

Wenn das Problem auch nach Durchführen der empfohlenen Maßnahmen bestehen bleibt, schalten Sie den Netzschalter aus und stellen Sie den Unterbrecher auf "Aus". Wenden Sie sich dann an den Installateur (oder das Geschäft, wo Sie das Gerät gekauft haben). (Zu Einzelheiten siehe Rückseite dieser Anleitung.)

Anzeigen

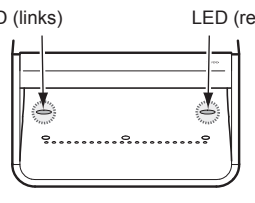
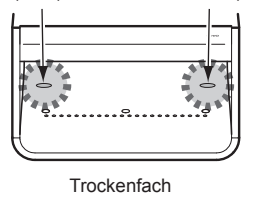
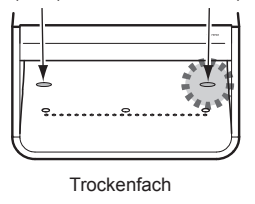
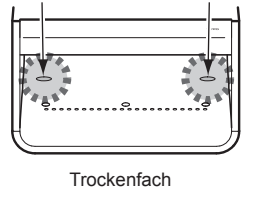
		Statusanzeigeleuchten	Bedeutung der Anzeigen	Produktbetrieb/Abhilfemaßnahmen
Normalzustand	Standby	Immer ein Ein ————— Aus ————— LED (links) LED (rechts)  Trockenfach	Stromversorgung besteht (Standby)	Eine Leuchte leuchtet kontinuierlich, aber schwach.
	Der Trockner ist aktiviert	Always On Ein ————— Aus ————— LED (links) LED (rechts)  Trockenfach	Stromversorgung besteht (der Trockner ist aktiviert)	Eine Leuchte leuchtet heller als im Standby.
Ungewöhnlicher Zustand	Blinkmuster ①	Nur die rechte Anzeige blinkt (die linke ist ausgeschaltet) Ein — — — — — Aus — — — — — LED (links) LED (rechts)  Trockenfach	Störung des Lüftermotors Störung des Thermistors	Der Trockner funktioniert nicht. Den Filter reinigen, falls er verschmutzt ist. (▶ Siehe Seite 9) Die Unterseite des Geräts reinigen, falls sie verschmutzt ist.
	Blinkmuster ②	Die rechte und linke Anzeige blinken abwechselnd Ein — — — — — Aus — — — — — LED (links) LED (rechts)  Trockenfach	Abweichung der Anschlussklemmen-Temperatursicherung Störung der Steuereinheit	Der Trockner funktioniert nicht. Möglicherweise muss er ersetzt werden. Wenden Sie sich an den Installateur (oder das Geschäft, wo Sie das Gerät gekauft haben).
	Blinkmuster ②		Fortgesetzte Störung der Sensoren	Auch wenn einige Sensoren gestört sind, kann der Trockner aktiviert werden. Prüfen Sie, ob alle Sensoren sauber sind. Wenn nicht, wischen Sie sie mit einem weichen feuchten Tuch ab. (▶ Siehe Seite 8) Wenn sich die Anzeige nach dem Ausführen dieser Maßnahmen nicht ausschaltet, wenden Sie sich an den Installateur (oder das Geschäft, wo Sie das Gerät gekauft haben).

Dépannage

[FR] Lisez cette section pour dépanner d'éventuels problèmes avant de solliciter un service de réparation.

	Problème	Solutions
	État de l'indicateur	
Absence de soufflerie d'air sec après insertion des mains	Absence d'éclairage	L'interrupteur d'alimentation est peut-être éteint. → Si c'est le cas, allumez l'interrupteur d'alimentation. (► Voir page 5)
		Est-ce que le disjoncteur allumé s'est déclenché ? → S'il est hors tension, réinitialisez-le.
	Éclairages allumés	En raison de l'emplacement des capteurs, la détection des mains est difficile à certains endroits, y compris entre les capteurs et à proximité des coins (zones hachurées sur l'illustration). → Alignez les doigts et insérez les deux mains à fond dans le compartiment de séchage, ailleurs que dans les zones hachurées sur l'illustration. Si l'air est soufflé, c'est que le séchoir fonctionne correctement.
	Seul l'indicateur droit clignote (motif de clignotement ①) ► Voir ci-dessous	Est-ce que des poussières ou des déchets se sont accumulés sur le filtre ? → Nettoyez le filtre si des poussières ou des déchets s'y sont accumulés. (► Voir page 9)
		La température ambiante de fonctionnement est-elle comprise dans les limites de température de fonctionnement ? → Réglez la température entre 0 et 40 °C.
Les indicateurs droit et gauche clignent à tour de rôle (motif de clignotement ②) ► Voir ci-dessous	Est-ce que quelque chose a été placé à l'intérieur de l'appareil et bloque un capteur ? → S'il y a quelque chose dans l'appareil, retirez-le.	
	Est-ce que le capteur est encrassé ? → Si le capteur n'est pas propre, essuyez-le avec un chiffon doux et humide. (► Voir page 8) Si le problème persiste après le nettoyage du capteur, c'est que le capteur est défectueux.	
Le séchoir ne s'arrête pas après le retrait des mains	L'arrêt au bout de 1 à 2 secondes est normal.	
	Est-ce que le capteur est encrassé ? → Si le capteur n'est pas propre, essuyez-le avec un chiffon doux et humide. (► Voir page 8)	
L'air chaud n'est pas soufflé (uniquement pour les appareils dotés d'un chauffage).	L'interrupteur d'alimentation du chauffage est peut-être éteint. → Si c'est le cas, allumez l'interrupteur d'alimentation du chauffage. (► Voir page 5)	
	La température ambiante de fonctionnement est-elle basse ? → L'air peut sembler plus froid lorsque la température est basse.	
L'air chaud est soufflé	(Uniquement pour les appareils dotés d'un chauffage) L'interrupteur d'alimentation du chauffage est peut-être allumé. → Si c'est le cas, éteignez l'interrupteur d'alimentation du chauffage. (► Voir page 5)	
	Est-ce que des poussières ou des déchets se sont accumulés sur le filtre ? → Nettoyez le filtre si des poussières ou des déchets s'y sont accumulés. (► Voir page 9)	
	Est-ce que la température ambiante est haute ? → L'air peut sembler plus chaud lorsque la température est haute.	
	Est-ce que le séchoir est en marche depuis longtemps ? → L'air peut devenir plus chaud lorsque le séchoir est en marche depuis longtemps en raison de la chaleur du moteur du ventilateur.	
Le volume d'air est faible	Est-ce que des poussières ou des déchets se sont accumulés sur le filtre ? → Nettoyez le filtre si des poussières ou des déchets s'y sont accumulés. (► Voir page 9)	
	Est-ce que le sélecteur de puissance du ventilateur est réglé sur la position FAIBLE ? → Réglez le sélecteur de puissance du ventilateur sur la position FORT. (► Voir page 5)	

Si le problème persiste après avoir effectué les actions suggérées, éteignez l'interrupteur d'alimentation et mettez le disjoncteur hors tension. Consultez ensuite le prestataire d'installation (ou le magasin où vous avez acheté l'appareil). (Voir au verso de ce manuel pour les coordonnées.)

Indicateurs

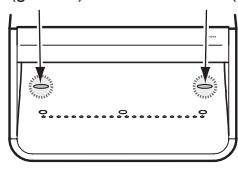
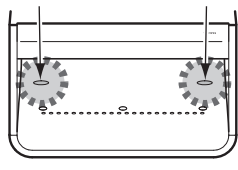
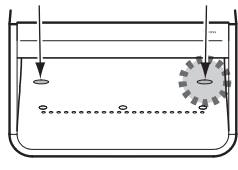
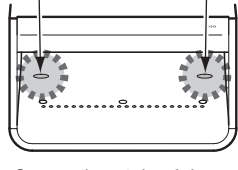
		L'indicateur d'état s'allume	Signification des indicateurs	Fonctionnement du produit/Actions correctrices
État normal	Veille	Toujours allumé Allumé ————— Éteint ————— LED (gauche) LED (droite)  Compartiment de séchage	L'alimentation est fournie (en veille)	Un indicateur est faiblement allumé en permanence.
	Le séchoir est en marche.	Toujours allumé Allumé ————— Éteint ————— LED (gauche) LED (droite)  Compartiment de séchage	L'alimentation est fournie (lorsque le séchoir est en marche)	Un indicateur est allumé et brille plus fort qu'en veille.
État anormal	Motif de clignotement ①	Seul l'indicateur droit clignote (le gauche est éteint) Allumé — — — — — Éteint — — — — — LED (gauche) LED (droite)  Compartiment de séchage	Le moteur du ventilateur est défectueux La thermistance est défectueuse	Le séchoir ne fonctionne pas. Nettoyez le filtre s'il est encrassé. (► Voir page 9) Nettoyez le dessous de l'appareil s'il est sale.
	Motif de clignotement ②	Les indicateurs droit et gauche clignent à tour de rôle Allumé — — — — — Éteint — — — — — LED (gauche) LED (droite)  Compartiment de séchage	Les capteurs sont toujours défectueux	Le séchoir peut fonctionner même si certains capteurs sont défectueux. Vérifiez si les capteurs sont propres. S'ils ne sont pas propres, essuyez-les avec un chiffon doux et humide. (► Voir page 8) Si l'indicateur ne s'éteint pas après avoir effectué ces actions, consultez le prestataire d'installation (ou le magasin où vous avez acheté l'appareil).



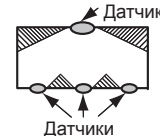

Устранение неисправностей

[RU] Ознакомьтесь с этим разделом для устранения любой неисправности, прежде чем обратиться в ремонтную мастерскую.

Неисправность	Решения	
	Состояние индикатора	
Сухой воздух не дует, когда руки помещают в изделие.	Не горит	Выключатель установлен в положение ВЫКЛ. → В этом случае установите выключатель в положение ВКЛ. (▶ См. стр. 5)
		Сработал ли автоматический выключатель? → Если он выключен, снова включите его.
	Горит	Из-за расположения датчиков определение рук затруднено в некоторых местах, в том числе между датчиками и рядом с углами (заштрихованные области на рисунке). → Вытяните пальцы и полностью поместите обе руки в сушильный отсек в места, которые не заштрихованы на рисунке. Если воздух дует, сушилка работает надлежащим образом. 
	Мигает только правый индикатор (схема мигания ①)	В фильтре скопилась пыль или мусор? → В случае скопления пыли или мусора очистите фильтр. (▶ См. стр. 9)
	▶ См. ниже	Температура окружающего воздуха находится в пределах рабочей температуры? → Установите температуру от 0 до 40°C.
Правый и левый индикаторы мигают поочередно (схема мигания ②)	В блок помещены предметы, которые могут блокировать датчик? → При наличии в блоке постороннего предмета, извлеките его.	
	Датчик загрязнен? → Если датчик загрязнен, протрите его мягкой влажной тканью. (▶ См. стр. 8) Если неисправность не устранена после очистки датчика, датчик неисправен.	
Сушилка не выключается после вытягивания рук из сушилки.	Остановка на 1-2 секунды позже не является неисправностью.	
	Датчик загрязнен? → Если датчик загрязнен, протрите его мягкой влажной тканью. (▶ См. стр. 8)	
Теплый воздух не дует (только для блоков с нагревателем).	Выключатель нагревателя установлен в положение ВЫКЛ. → В этом случае установите выключатель нагревателя в положение ВКЛ. (▶ См. стр. 5)	
	Температура окружающего воздуха низкая? → Воздух может казаться холоднее при низкой температуре.	
Дует теплый воздух.	(Только для блока с нагревателем) Выключатель нагревателя установлен в положение ВКЛ. → В этом случае установите выключатель нагревателя в положение ВЫКЛ. (▶ См. стр. 5)	
	В фильтре скопилась пыль или мусор? → В случае скопления пыли или мусора очистите фильтр. (▶ См. стр. 9)	
	Температура окружающего воздуха высокая? → Воздух может казаться теплее при высокой температуре.	
	Сушилка работает в течение длительного времени? → Воздух может нагреваться, если сушилка работает в течение длительного времени, поскольку нагревается двигатель вентилятора.	
Слабый поток воздуха.	В фильтре скопилась пыли или мусор? → В случае скопления пыли или мусора очистите фильтр. (▶ См. стр. 9)	
	Переключатель мощности вентилятора установлен в положение НИЗКАЯ? → Установите переключатель мощности вентилятора в положение ВЫСОКАЯ. (▶ См. стр. 5)	

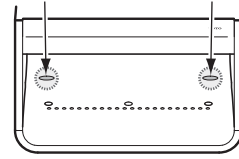
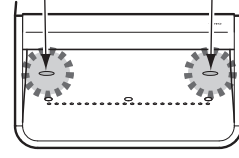
Если неисправность не устранена после выполнения предложенных действий, выключите питание и установите выключатель в положение "Выкл.". Обратитесь к подрядчику, выполняющему установку (или в магазин, где было приобретено изделие). (Контактные данные см. на задней стороне обложки данного руководства.)

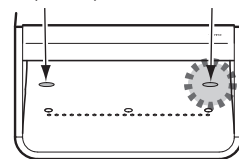
Индикаторы

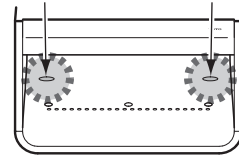
		Индикаторы состояния	Значение индикаторов	Работа изделия/корректирующие действия
Обычное состояние	Режим ожидания	<p>Всегда включено</p> <p>Включено —————</p> <p>Выключено</p> <p>Светодиод (левый) Светодиод (правый)</p>  <p>Сушильный отсек</p>	Питание подается (режим ожидания)	Индикатор постоянно горит тусклым светом.
	Сушилка включена	<p>Всегда включено</p> <p>Включено —————</p> <p>Выключено</p> <p>Светодиод (левый) Светодиод (правый)</p>  <p>Сушильный отсек</p>	Питание подается (когда сушилка включается)	Индикатор горит ярче, чем в режиме ожидания.
Состояние неисправности	Схема мигания ①	<p>Мигает только правый индикатор</p> <p>Включено — </p> <p>Выключено</p> <p>Светодиод (левый) Светодиод (правый)</p>  <p>Сушильный отсек</p>	Двигатель вентилятора неисправен Термистор неисправен	Сушилка не работает. Очистите фильтр, если он загрязнен. (▶ См. стр. 9) Очистите нижнюю часть блока, если она грязная.
		<p>Неисправность термopредохранителя клеммной колодки питания Контроллер неисправен</p>	Сушилка не работает. Неисправность может быть устранена заменой сушилки. Обратитесь к подрядчику, выполняющему установку (или в магазин, где было приобретено изделие).	
	Схема мигания ②	<p>Правый и левый индикаторы мигают поочередно</p> <p>Включено — </p> <p>Выключено</p> <p>Светодиод (левый) Светодиод (правый)</p>  <p>Сушильный отсек</p>	Датчики по-прежнему неисправны	Сушилка может работать, даже если некоторые датчики неисправны. Убедитесь, что датчики чистые. Если они загрязнены, протрите их мягкой влажной тканью. (▶ См. стр. 8) Если индикатор не выключается после выполнения этих действий, обратитесь к подрядчику, выполняющему установку (или в магазин, где было приобретено изделие).

Specifications

Technische Daten

Caractéristiques techniques

Технические характеристики

[GB]

Item	Description	
Model name	HAND DRYER (type with high speed top and bottom blowers)	
Model number	TYC424W	
Power Rating	AC220~240V 50Hz	
Power supply specifications	Directly connect to power supply	
Power consumption	High speed Heater on	990~1100W
	High speed Heater off	620~730W
	Low speed Heater on	770~860W
	Low speed Heater off	410~500W
	Standby power consumption	0.5W or lower
Motor	AC Universal Motor and Turbo Fan	
Heater	PTC Heater	
Safety device	Excess current fuse/Temperature fuse (Motor, heater, and power terminal block)	
Dimensions (mm)	Width 300, depth 186, height 550	
Mass	7.5kg	
Water tray capacity	Approximately 950 ml (capacity before overflow)	
Available set temperature range	Between 0 and 40 °C *Set a temperature that prevents condensation	

[DE]

Element	Beschreibung	
Modellname	HAND DRYER (Modell mit schnellem oberen und unteren Gebläse)	
Modellnummer	TYC424W	
Leistungsbemessung	AC220~240V 50Hz	
Stromversorgungsspezifikationen	Direkte Verbindung mit der Stromversorgung	
Stromverbrauch	Hohe Geschwindigkeit Heizgerät einschalten	990~1100W
	Hohe Geschwindigkeit Heizgerät ausschalten	620~730W
	Niedrige Geschwindigkeit Heizgerät einschalten	770~860W
	Niedrige Geschwindigkeit Heizgerät ausschalten	410~500W
	Stromverbrauch im Standby	0.5 W oder weniger
Motor	Universalgleichstrommotor und Turbogebläse	
Heizgerät	PTC-Heizgerät	
Schutzvorrichtung	Redundante Stromsicherung/Temperatursicherung (Motor, Heizgerät und Anschlussklemme)	
Abmessungen (mm)	Breite 300, Tiefe 186, Höhe 550	
Gewicht	7.5kg	
Kapazität des Wasserauffangbeckens	Etwa 950 ml (Überlaufkapazität)	
Möglicher Temperatureinstellbereich	Zwischen 0 und 40 °C *Auf eine Temperatur einstellen, die Kondensation verhindert	

[FR]

Article	Description	
Nom de modèle	HAND DRYER (type avec les souffleries supérieure et inférieure à grande vitesse)	
Numéro de modèle	TYC424W	
Puissance nominale	AC220~240V 50Hz	
Caractéristiques de l'alimentation électrique	Raccordez directement à l'alimentation électrique	
Consommation électrique	Vitesse élevée Chauffage activé	990~1100W
	Vitesse élevée Chauffage désactivé	620~730W
	Vitesse faible Chauffage activé	770~860W
	Vitesse faible Chauffage désactivé	410~500W
	Consommation électrique en veille	0.5 W ou moins
Moteur	Ventilateur turbo et moteur universel secteur	
Chauffage	Chauffage PTC	
Dispositif de sécurité	Fusible d'excès de courant/Fusible de température (moteur, chauffage et bornier d'alimentation)	
Dimensions (mm)	Largeur : 300, profondeur : 186, hauteur : 550	
Masse	7.5kg	
Capacité du bac de récupération de l'eau	Environ 950 ml (capacité avant un débordement)	
Plage de températures disponible	Entre 0 et 40 °C. *Sélectionnez une température qui empêche la condensation	

[RU]

Позиция	Описание	
Описание	HAND DRYER (тип с высокоскоростными верхними и нижними вентиляторами)	
Название модели	TYC424W	
Номинальная мощность	AC220~240V 50Hz	
Технические характеристики блока питания	Подключение к блоку питания напрямую	
Энергопотребление	Высокая скорость Включение нагревателя	990~1100W
	Высокая скорость Выключение нагревателя	620~730W
	Низкая скорость Включение нагревателя	770~860W
	Низкая скорость Выключение нагревателя	410~500W
	Энергопотребление в режиме ожидания	0.5 Вт или меньше
Двигатель	Универсальный двигатель переменного тока и турбовентилятор	
Нагреватель	Нагреватель PTC	
предохранительное устройство	Предохранитель избыточного тока/термопредохранитель (двигатель, нагреватель и клеммная колодка питания)	
Размеры (мм)	Ширина 300, глубина 186, высота 550	
Масса	7.5kg	
Объем поддона для воды	Приблизительно 950 мл (объем до переполнения)	
Доступный диапазон установки температуры	От 0 до 40 °C *Установите температура, при которой не образуется конденсат	



Warranty

[GB]

LIMITED TWO YEARS WARRANTY

1. TOTO warrants its products to be free from manufacturing defects under normal use and service for a period of two (2) years from the date of purchase. This warranty is extended only to the ORIGINAL PURCHASER.
2. TOTO's obligations under this warranty are limited to repair or replacement, at TOTO's option, of products or parts found to be defective, provided that such products were properly installed and used in accordance with this OWNER'S MANUAL. TOTO reserves the right to make such inspections as may be necessary to determine the cause of the defect. TOTO will not charge for labor or parts in connection with warranty repairs or replacements. TOTO is not responsible for the cost of removal, return and/or reinstallation of products.
3. This warranty does not apply to the following items:
 - a) Damage or loss sustained in a natural calamity such as fire, earthquake, flood, thunder, electrical storm, etc.
 - b) Damage or loss resulting from any unreasonable use, misuse, abuse, negligence, or improper maintenance of the product.
 - c) Damage or loss resulting from removal, improper repair, or modification of the product.
 - d) Damage or loss resulting from improper installation or from installation of a unit in a harsh and/or hazardous environment.
4. This warranty gives you specific legal rights. You may have other rights which vary from country to country.
5. To obtain warranty repair service under this warranty, you must take the product or deliver it prepaid to a TOTO service facility, together with a letter stating the problem, or contact a TOTO distributor or product service contractor, or directly to TOTO sales office. If, because of the size of the product or nature of the defect, the product can not be returned to TOTO, receipt by TOTO of written notice of the defect shall constitute delivery. In such case, TOTO may choose to repair the product at the purchaser's location or pay to transport the product to a service facility.

THIS WRITTEN WARRANTY IS THE ONLY WARRANTY MADE BY TOTO. REPAIR OR REPLACEMENT AS PROVIDED UNDER THIS WARRANTY SHALL BE THE EXCLUSIVE REMEDY AVAILABLE TO THE PURCHASER. TOTO SHALL NOT BE RESPONSIBLE FOR LOSS OF USE OF THE PRODUCT OR FOR OTHER INCIDENTAL, SPECIAL, OR CONSEQUENTIAL DAMAGE OR EXPENSES INCURRED BY PURCHASER, OR FOR LABOR OR OTHER COSTS DUE TO INSTALLATION OR REMOVAL, OR COSTS OF REPAIRS BY OTHERS, OR FOR ANY OTHER EXPENSE NOT SPECIFICALLY STATED ABOVE. EXCEPT TO THE EXTENT PROHIBITED BY APPLICABLE LAW, ANY IMPLIED WARRANTIES, INCLUDING THAT OF MERCHANTABILITY OR FITNESS FOR USE, ARE EXPRESSLY LIMITED TO THE DURATION OF THIS WARRANTY. SOME STATES DO NOT ALLOW LIMITATIONS ON HOW LONG AN IMPLIED WARRANTY LASTS, OR THE EXCLUSION OR LIMITATION OF INCIDENTAL OR CONSEQUENTIAL DAMAGE, SO THE ABOVE LIMITATION AND EXCLUSION MAY NOT APPLY TO YOU.



Garantie

[DE]

ZWEI JAHRE GARANTIE

1. TOTO gewährleistet, dass seine Produkte bei normalem Gebrauch frei von Produktionsfehlern sind und gewährt eine Garantie von zwei (2) Jahren ab Kaufdatum. Diese Garantie wird nur dem URSPRÜNGLICHEN KÄUFER gewährt.
2. TOTOs Verpflichtungen unter diesen Garantiebestimmungen erstrecken sich auf die Reparatur oder, nach TOTOs Ermessen, den Umtausch fehlerhafter Produkte oder Teile, sofern diese Produkte korrekt installiert und gemäß der BEDIENUNGSANLEITUNG benutzt wurden. TOTO behält sich das Recht vor, bei Bedarf Kontrollen durchzuführen, um die Ursache des Defekts zu bestimmen. TOTO wird für die Arbeitszeit oder -mittel, die für Reparaturarbeiten und Umtausch im Rahmen der Garantie eingesetzt wurden, keine Gebühren erheben.
TOTO übernimmt keine Kosten für Demontage, Rücksendung und/oder Neuinstallation der Produkte.
3. Die Garantie gilt nicht für Folgendes:
 - a) Schäden oder Verluste durch äußere Ursachen wie Feuer, Erdbeben, Überschwemmungen, Gewitter etc.
 - b) Schäden oder Verluste aufgrund unsachgemäßer, falscher oder missbräuchlicher Benutzung oder unsachgemäßer Wartung des Produkts.
 - c) Schäden oder Verluste aufgrund von Demontage, unsachgemäßer Reparatur oder Veränderungen am Produkt.
 - d) Schäden oder Verluste aufgrund von unsachgemäßer Installation oder Installation des Geräts in einer widrigen oder gefährlichen Umgebung.
4. Diese Garantie räumt Ihnen bestimmte Rechte ein. Diese Rechte können von Land zu Land variieren.
5. Damit Sie im Rahmen dieser Garantie Reparaturleistungen erhalten, bringen Sie das Produkt zu einer TOTO-Servicestelle oder senden Sie es auf eigene Kosten dorthin, und legen Sie ein Schreiben, in dem das Problem geschildert wird, bei, kontaktieren Sie einen TOTO-Händler oder eine Servicestelle oder direkt an die TOTO-Vertriebsstelle. Wenn das Produkt aufgrund seiner Größe oder der Art des Schadens nicht an TOTO gesandt werden kann, ist anstelle dessen eine schriftliche Benachrichtigung über den Defekt an TOTO zu senden. In diesem Fall kann TOTO das Produkt entweder vor Ort reparieren lassen oder den Transport des Produkts zu einer Servicestelle bezahlen.

DIESE SCHRIFTLICHE GARANTIEZUSAGE IST DIE EINZIGE GARANTIE, DIE TOTO GEWÄHRT. DEM KUNDEN STEHT IM RAHMEN DIESER GARANTIEBESTIMMUNGEN LEDIGLICH DAS RECHT AUF REPARATUR ODER UMTAUSCH, WIE SIE IN DIESER GARANTIE VORGESEHEN SIND, ZU. TOTO IST NICHT HAFTBAR ZU MACHEN FÜR NUTZUNGS-AUSFÄLLE DES PRODUKTS ODER FÜR ANDERE BEILÄUFIG ENTSTANDENE SCHÄDEN, KONKRETE SCHÄDEN ODER FOLGESCHÄDEN SOWIE FÜR DIE DEM KUNDEN ENTSTEHENDEN KOSTEN, ARBEITSKOSTEN ODER ANDERE KOSTEN AUFGRUND INSTALLATION ODER DEINSTALLATION SOWIE REPARATURKOSTEN UND JEDLICHE ANDEREN NICHT EXTRA AUFGEFÜHRTE KOSTEN. SOFERN NICHT DURCH GELTENDES RECHT ANDERS GEREGLT BESCHRÄNKT SICH DIE GARANTIE EINSCHLIESSLICH DER MÄNGELGEWÄHRLEISTUNG ODER DER ZUSICHERUNG ALLGEMEINER GEBRAUCHSTAUGLICHKEIT LEDIGLICH AUF DIE GELTUNGSDAUER DIESER GARANTIEBESTIMMUNGEN. IN MANCHEN STAATEN SIND BESCHRÄNKUNGEN DER GARANTIEBESTIMMUNGEN ODER DER AUSSCHLUSS ODER DIE BESCHRÄNKUNG VON BEILÄUFIG ENTSTANDENEN SCHÄDEN ODER VON FOLGESCHÄDEN NICHT ERLAUBT; IN DIESEM FALL TRIFFT OBIGE BESCHRÄNKUNG ODER OBIGER AUSSCHLUSS NICHT AUF SIE ZU.

[FR]

GARANTIE LIMITEE DE DEUX ANS

1. TOTO garantit que ses produits sont exempts de défaut de fabrication en cas d'utilisation et d'un entretien normal pendant une période de deux (2) ans à partir de la date d'achat. Cette garantie ne s'applique qu'à L'ACHETEUR D'ORIGINE.
2. Les obligations de TOTO, selon les termes de cette garantie, se limitent à la réparation ou au remplacement, selon l'option choisie par TOTO, de produits ou de pièces s'avérant défectueux, dans la mesure où ces produits ont été correctement installés et utilisés dans le respect des instructions du présent MANUEL DU PROPRIETAIRE. TOTO se réserve le droit de réaliser les inspections nécessaires pour déterminer la cause du défaut. TOTO ne facturera pas la main-d'oeuvre ou les pièces dans le cadre de réparations ou de remplacements s'inscrivant dans la garantie. **TOTO n'est pas responsable du coût de retrait, de retour et/ou de réinstallation des produits.**
3. Cette garantie ne s'applique pas aux éléments suivants :
 - a) Dommage ou perte entraîné par une catastrophe naturelle, notamment un incendie, un tremblement de terre, une inondation, la foudre, un orage, etc.
 - b) Dommage ou perte entraîné par une utilisation déraisonnable, une mauvaise utilisation, un abus, une négligence ou un entretien inadapté du produit.
 - c) Dommage ou perte entraîné par le retrait, la réparation inadaptée ou la modification du produit.
 - d) Dommage ou perte entraîné par une installation inappropriée ou par l'installation d'une unité dans un environnement difficile et/ou dangereux.
4. Cette garantie vous confère des droits légaux spécifiques. Vous pouvez disposer d'autres droits qui varient d'un pays à un autre.
5. Pour obtenir un service de réparation dans le cadre de cette garantie, vous devez apporter le produit ou le faire livrer, en payant les frais d'expédition, à un centre de services TOTO, en l'accompagnant d'une lettre expliquant le problème, ou bien contacter un distributeur TOTO ou un prestataire de services agréé, ou contacter directement une agence commerciale TOTO. Si, du fait de la taille du produit ou de la nature du défaut, le produit ne peut pas être renvoyé à TOTO, la réception par TOTO d'un avis écrit de la panne fait office de livraison. Dans ce cas, TOTO pourra opter pour la réparation du produit au lieu d'installation ou payer pour transporter le produit dans un centre de services.

CETTE GARANTIE ECRITE EST LA SEULE GARANTIE FAITE PAR TOTO. LA REPARATION OU LE REMPLACEMENT FOURNI DANS LE CADRE DE CETTE GARANTIE SERA LE SEUL RECOURS DISPONIBLE A L'ACQUEREUR. TOTO NE SERA PAS RESPONSABLE DE LA PERTE D'UTILISATION DU PRODUIT OU DE TOUT AUTRE DOMMAGE OU DEPENSE ACCESSOIRE, SPECIAL OU CONSECUTIF OCCASIONNE PAR L'ACQUEREUR OU POUR TOUT COUT DE MAIN-D'OEUVRE OU AUTRES COUTS ENTRAINEES PAR L'INSTALLATION OU LE RETRAIT, OU LES COUTS DE REPARATIONS EFFECTUES PAR DES TIERS, OU TOUTE AUTRE DEPENSE NON STIPULEE CI-DESSUS. SAUF DANS LES LIMITES NON AUTORISEES PAR LA LOI APPLICABLE, TOUTES LES GARANTIES IMPLICITES, NOTAMMENT CONCERNANT LA QUALITE MARCHANDE OU L'APTITUDE A UN USAGE PARTICULIER, SONT LIMITEES EXPRESSEMENT A LA DUREE DE CETTE GARANTIE. CERTAINS ETATS N'AUTORISENT PAS LES LIMITATIONS DE DUREE D'UNE GARANTIE IMPLICITE OU L'EXTENSION OU LA LIMITATION DE DOMMAGES ACCESSOIRES OU CONSECUTIFS. POUR CETTE RAISON, LA LIMITATION ET L'EXCLUSION CI-DESSOUS POURRAIENT NE PAS S'APPLIQUER A VOTRE CAS.

[RU]

Срок гарантии ограничен двумя годами

1. TOTO гарантирует, что настоящий продукт не имеет производственных дефектов и предоставляет на него 2-х летнюю гарантию с даты покупки при условии надлежащей эксплуатации и обслуживания. Настоящая гарантия распространяется исключительно на первого покупателя продукта.
2. Обязательства TOTO в рамках настоящей гарантии ограничиваются ремонтом или заменой продукта или его неисправных частей, по усмотрению TOTO, при условии, что такого рода продукт был установлен и эксплуатировался надлежащим образом и с соблюдением указаний, содержащихся в РУКОВОДСТВЕ ВЛАДЕЛЬЦА. TOTO оставляет за собой право проведения проверок, необходимых для установления причин неисправности. TOTO берет на себя расходы за детали и работу в рамках гарантийного ремонта или замены. TOTO не берет на себя расходы за демонтаж, возврат и/или повторный монтаж продукта.
3. Настоящая гарантия не распространяется в следующих ситуациях:
 - a) Поломка или утрата прибора в результате обстоятельств непреодолимой силы, например, пожара, землетрясений, наводнений, грозы, удара током и т.д.
 - б) Поломка или утрата прибора в результате его неразумного использования, неправильной эксплуатации, неверного обращения, халатности или ненадлежащего техобслуживания прибора.
 - в) Поломка или утрата прибора в результате его демонтажа, неправильного ремонта или модификации.
 - д) Поломка или утрата прибора в результате неправильной инсталляции или в случае инсталляции прибора в агрессивной и/или опасной среде.
4. Настоящая гарантия предоставляет вам особые законные права. У вас могут быть и другие права, отличающиеся в разных странах.
5. Чтобы получить услуги по ремонту прибора в рамках настоящей гарантии вы обязаны вернуть или доставить настоящий прибор в сервисную службу компании TOTO. Приложите к нему письмо с описанием проблемы или свяжитесь с дилером или сервисным подрядчиком TOTO или же прямо с отделом сбыта TOTO. Если по причине размера продукта или сущности поломки вы не можете вернуть продукт TOTO, то уведомите TOTO о дефекте в письменной форме, чтобы назначить срок его ремонта. В таком случае TOTO может осуществить ремонт продукта на месте у его владельца или же заплатить за транспортировку продукта в отдел сервисного обслуживания.

НАСТОЯЩАЯ ПИСЬМЕННАЯ ГАРАНТИЯ ЯВЛЯЕТСЯ ЕДИНСТВЕННОЙ ГАРАНТИЕЙ, КОТОРУЮ ПРЕДОСТАВЛЯЕТ TOTO. РЕМОНТ ИЛИ ЗАМЕНА, ПРЕДУСМОТРЕННЫЕ В РАМКАХ НАСТОЯЩЕЙ ГАРАНТИИ, - ЭТО ЕДИНСТВЕННЫЕ ПРАВА, ПРЕДОСТАВЛЯЕМЫЕ ПОКУПАТЕЛЮ. TOTO НЕ НЕСЕТ ОТВЕТСТВЕННОСТИ ЗА УТЕРЮ, НЕВОЗМОЖНОСТЬ ЭКСПЛУАТАЦИИ ПРОДУКТА ИЛИ ЛЮБОЕ ДРУГОЕ СЛУЧАЙНОЕ, СПЕЦИАЛЬНОЕ ИЛИ КОСВЕННОЕ ПОВРЕЖДЕНИЕ ПРОДУКТА ИЛИ РАСХОДЫ, ПОНЕСЕННЫЕ ПОКУПАТЕЛЕМ, А ТАКЖЕ ЗА РАБОТУ И ПРОЧИЕ РАСХОДЫ, СВЯЗАННЫЕ С МОНТАЖОМ ИЛИ ДЕМОНТАЖОМ ПРОДУКТА, ИЛИ ЕГО РЕМОНТОМ ТРЕТЬИМИ ЛИЦАМИ, А ТАКЖЕ ЗА ЛЮБЫЕ ДРУГИЕ, НЕ ОГОВОРЕННЫЕ ВЫШЕ, РАСХОДЫ, ЗА ИСКЛЮЧЕНИЕМ СЛУЧАЕВ, ОГОВОРЕННЫХ ДЕЙСТВУЮЩИМ ЗАКОНОДАТЕЛЬСТВОМ, ЛЮБЫЕ КОСВЕННЫЕ ГАРАНТИИ, В ТОМ ЧИСЛЕ ТОВАРНОСТЬ ИЛИ ГОДНОСТЬ ПРОДУКТА К ЭКСПЛУАТАЦИИ, ПРЯМО ОГРАНИЧЕНЫ СРОКОМ ДЕЙСТВИЯ НАСТОЯЩЕЙ ГАРАНТИИ. В НЕКОТОРЫХ ГОСУДАРСТВАХ ЗАКОНОДАТЕЛЬСТВОМ НЕ ПРЕДУСМОТРЕН СРОК ДЕЙСТВИЯ КОСВЕННЫХ ГАРАНТИЙ, А ТАКЖЕ ИСКЛЮЧЕНИЕ ИЛИ ОГРАНИЧЕНИЕ СЛУЧАЙНЫХ ИЛИ КОСВЕННЫХ ПОВРЕЖДЕНИЙ, ПОЭТОМУ НАСТОЯЩЕЕ ОГРАНИЧЕНИЕ ИЛИ ИСКЛЮЧЕНИЕ МОЖЕТ НА ВАС НЕ РАСПРОСТРАНЯТЬСЯ.