

TOTO

Hauptniederlassung

TOTO Europe GmbH
Zollhof 2, 40221 Düsseldorf Germany
Tel: +49 (0)700 8686 0700

TOTO

WASHLET

Bedienungsanleitung



WASHLET

TCF6532G/GE/SW
TCF6530G/GE/SW
TCF6532C3GV1

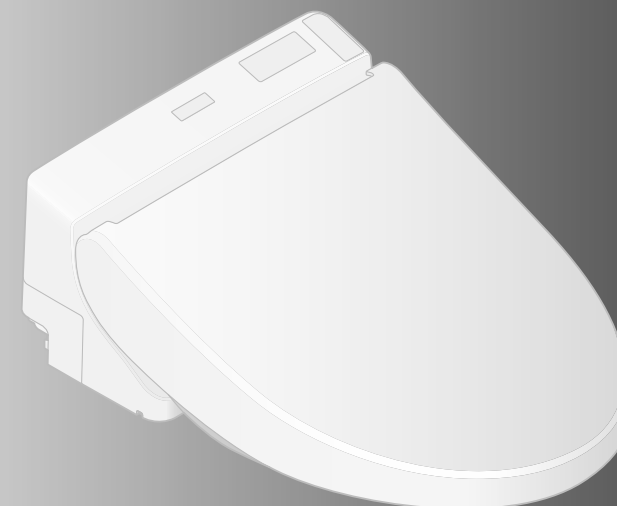

Bitte halten Sie die folgenden Informationen fest, damit wir Ihnen möglichst schnell helfen können.

Kaufdatum:	Name des Geschäfts:
Datum: Jahr Monat Tag	
	Tel.:

- Vielen Dank, dass Sie sich für das Produkts entschieden haben.
Bitte lesen Sie die beiliegenden Informationen, um für einen sicheren Gebrauch Ihres Produkts zu sorgen.
- Lesen Sie vor dem Gebrauch des Produkts unbedingt diese Bedienungsanleitung und heben Sie sie zur künftigen Bezugnahme an einem sicheren Ort auf.

Welche Funktionen bietet Ihr Modell?

Funktionen		Produktname (Modell)		Seitenverweis
		WASHLET		
Artikel Nr.		TCF6532	TCF6530	
Grundfunktionen	Reinigen	Gesäßreinigung		16
		Sanfte Gesäßreinigung	●	
		Intimreinigung		
	Waschverfahren ändern	Anpassen der Düsenposition		16, 17
		Anpassen des Wasserdrucks		
		Oszillierende Reinigung	●	
		Massagereinigung		
	Trocknen	Warmlufttrocknung	●	16
		Temperatur ändern	Temperaturregelung	●
	Hygienefunktionen	Gerüche beseitigen	Luftreiniger	●
Beckenvorreinigung		Befeuchtung mit Wasser	●	
Praktische Funktionen	Toilettensitz beheizen	Beheizter Sitz	●	—
	Energie sparen	Energiesparen	●	24, 25
Warten	Abnehmbarer Toilettendeckel		●	28
	Düsenreinigung		●	29



Die Selbstreinigungsfunktionen werden automatisch getätigt.
(Zu Einzelheiten siehe Seite 20.)

Wenn Sie sich setzen	
Ein Sprühnebel wird in das WC-Becken gesprüht, damit Verunreinigungen weniger leicht haften bleiben.	Befeuchtung mit Wasser
Gerüche im WC-Becken werden beseitigt.	Luftreiniger

Inhaltsverzeichnis

Sicherheitshinweise	4	Einleitung
Vorsichtsmaßnahmen beim Betrieb ...	11	
Bezeichnung der Teile	12	
Vorbereitung	14	
Grundlegende Bedienung.....	16	Betrieb
Automatikfunktionen	20	
DEODORIZER, PRE-MIST		
Temperaturregelung	22	
Energiesparfunktionen.....	24	Wartung
Netzstecker.....	26	
Aufsatz.....	27	
Spalt zwischen Aufsatz und Toilettendeckel.....	28	
Luftreinigungsfilter	29	
Düse	29	
Düsenreinigung		
Düsenkopf	30	
Ablaufventil mit Filter, Ablaufventil	31	Verweis
Einstellungen ändern.....	32	
Was tun?	38	
● Wenn die Bedienung mittels Fernbedienung nicht möglich ist ...	38	
● Schutz vor Frostschäden	38	
● Langfristiger Nichtgebrauch ...	40	
Fehlersuche.....	41	
Technische Daten	45	
Garantie.....	46	
Wichtige Informationen für den Benutzer	46	

Sicherheitshinweise



Diese Hinweise sind entscheidend für den sicheren Gebrauch. Beachten Sie sie unbedingt und verwenden Sie das Produkt sachgerecht.

Symbole und ihre Bedeutung

 **ACHTUNG** Kann bei fehlerhafter Handhabung zu schweren oder gar tödlichen Verletzungen führen.

 **VORSICHT** Kann zu Verletzungen oder Sachschäden führen.

Die folgenden Symbole weisen auf wichtige Sicherheitshinweise zum Gebrauch des Produkts hin.

Symbol	Bedeutung
	Dieses Symbol weist auf eine verbotene Verwendung des Produkts hin.
	Dieses Symbol weist darauf hin, dass eine bestimmte Maßnahme erforderlich ist, um das Produkt zu benutzen.

- Dieses Produkt ist als Gerät der Klasse 1 klassifiziert und muss geerdet werden.
- Das Gerät in der Nähe einer zugänglichen Netzsteckdose installieren.
- Das Gerät sollte weder von Personen mit eingeschränkten körperlichen, sensorischen oder geistigen Fähigkeiten (einschließlich Kindern) verwendet werden noch von Personen mit fehlender Erfahrung oder mangelndem Wissen, es sei denn, sie sind von einer Betreuungsperson, die für ihre Sicherheit verantwortlich ist, darin eingewiesen worden, wie das Gerät ordnungsgemäß verwendet wird. Kinder sollten beaufsichtigt werden, um sicherzustellen, dass sie nicht mit dem Produkt spielen.
- Verwenden Sie den neuen Schlauchsatz, der dem Produkt beiliegt. Verwenden Sie keinen alten Schlauchsatz.

ACHTUNG

Den Netzstecker nicht mit nassen Händen einstecken oder abziehen.

- Andernfalls kann dies Stromschläge verursachen.

Es darf kein Wasser oder Reinigungsmittel auf den Aufsatz oder Netzstecker gelangen.

- Andernfalls kann dies Brände, Stromschläge, Überhitzung oder Kurzschlüsse verursachen.
- Es können sich Risse im Produkt bilden, die zu Verletzungen oder Wasserschäden führen.

Niemals das Produkt auseinandernehmen, reparieren oder umbauen.

- Andernfalls kann dies Brände, Stromschläge, Überhitzung oder Kurzschlüsse verursachen.

Das Produkt nicht in Fahrzeugen, z. B. in Fahrzeugen auf Rädern oder auf Schiffen installieren.

- Andernfalls kann dies Brände, Stromschläge, Kurzschlüsse oder Störungen verursachen.
- Der Toilettensitz, der Toilettendeckel, der Aufsatz oder andere Teile könnten sich lockern, abfallen und Verletzungen verursachen.

ACHTUNG

Im Falle einer Störung den Washlet-Sitz nicht verwenden.

- Stets den Stecker aus der Steckdose abziehen.
- Stets den Schutzschalter am Verteiler auf OFF (AUS) schalten. (Modell mit verdecktem Stromanschluss)
- Das Absperrventil schließen, um die Wasserversorgung zu unterbrechen.

Mögliche Störungen:

- Aus einem Rohr oder aus dem Aufsatz tritt Wasser aus.
- Das Produkt hat Risse oder ist beschädigt.
- Das Produkt erzeugt ein ungewöhnliches Geräusch oder einen ungewöhnlichen Geruch.
- Aus dem Produkt tritt Rauch aus.
- Das Produkt ist ungewöhnlich heiß.
- Die Toilettensitzdämpfer sind verschoben.

- Die Weiterverwendung bei einer Störung kann Brände, Stromschläge, Kurzschlüsse, Verletzungen oder Wasserschäden verursachen.

Nur Leitungswasser oder Trinkwasser (Grundwasser) verwenden.

Kein Meerwasser verwenden.

- Ansonsten kann dies Hautreizungen und Gerätestörungen verursachen.

Den Netzstecker während eines Gewitters nicht berühren.

- Andernfalls kann dies Stromschläge verursachen.

Der Wasserzulaufschlauch darf den Netzstecker oder die Steckdose nicht berühren.

- Andernfalls kann dies zu Kondensation führen, die eine Brand-, Stromschlag-, Überhitzungs- oder Kurzschlussgefahr darstellt.

Darauf achten, dass das Netzkabel und der Netzstecker nicht beschädigt werden.

Das Kabel auf keinen Fall schlagen, daran reißen, verdrehen, übermäßig krümmen, beschädigen, verändern oder erhitzen. Auch keine schweren Gegenstände auf das Kabel absetzen, daran binden oder klemmen.

- Bei Verwendung eines beschädigten Kabels besteht Überhitzungs-, Stromschlag-, Kurzschluss- und Brandgefahr.

Keine lockere oder mangelhafte Steckdose verwenden.

(Mit Ausnahme des Modells mit verdecktem Stromanschluss)

- Andernfalls kann dies Brände oder Kurzschlüsse verursachen.

Steckdosen oder Verkabelungen nur innerhalb ihrer Bemessungswerte verwenden.

- Werden zu viele Stecker an derselben Steckdose angeschlossen, etwa mithilfe von Steckerleisten, besteht Brandgefahr aufgrund von Überhitzung.

Nur den in den Spezifikationen vorgegebenen Netzanschluss verwenden.

220 V - 240 V AC, 50 Hz

- Andernfalls kann dies Brände oder starke Hitze verursachen.

Sicherheitshinweise (Fortsetzung)

ACHTUNG

Zur Reduzierung der Gefahr von Verbrennungen, tödlichen Verletzungen durch Stromschläge, Bränden oder anderen Verletzungen:

- Das Produkt keinesfalls in Betrieb nehmen, wenn sein Netzkabel oder Stecker fehlerhaft ist, wenn es nicht richtig funktioniert, wenn es fallengelassen oder beschädigt wurde oder wenn es ins Wasser gefallen ist. Das Produkt zur Überprüfung und Reparatur an TOTO Europe GmbH zurückgeben.
- Niemals die Luftöffnungen des Produkts blockieren und es nicht auf einer weichen Oberfläche abstellen, etwa einem Bett oder Sofa, wo die Luftöffnungen blockiert werden könnten. Die Luftöffnungen frei von Flusen, Haaren und ähnlichen Materialien halten.
- Das Produkt niemals verwenden, wenn Sie schläfrig oder benommen sind.
- Niemals etwas in eine Öffnung oder einen Schlauch fallenlassen oder einführen.
- Das Produkt nicht im Freien verwenden, wo Aerosolprodukte (Sprays) verwendet werden oder wo Sauerstoff verabreicht wird.

Nicht die Finger oder andere Objekte in die Öffnung des Warmlufttrockners stecken.

Keine Objekte in die Öffnung des Warmlufttrockners legen oder ihn mit Stoff bedecken.

- Andernfalls kann dies Verbrennungen, Stromschläge oder Störungen verursachen.

Zigaretten und andere offene Flammen vom Produkt fernhalten.

- Andernfalls besteht Brandgefahr.

Schützen Sie sich vor Reizungen oder Verbrennungen.

- Die falsche Verwendung des Toilettensitzes kann zu Reizungen oder Verbrennungen führen. Schalten Sie die Temperaturregelung des Toilettensitzes auf "OFF", wenn Sie längere Zeit auf dem Toilettensitz sitzen. Wenn eine der folgenden Personen den beheizten Sitz oder den Warmlufttrockner verwendet, sollte die Toilettensitztemperaturregelung auf "OFF" gestellt und die Trocknungslufttemperatur auf "Low" geregelt werden.
 - Kleine Kinder, Senioren und andere Benutzer, die die Temperatur nicht selbst richtig einstellen können
 - Kranke, körperlich Beeinträchtigte und andere, die sich nicht frei bewegen können.
 - Personen, die Arzneimittel verwenden, die Benommenheit verursachen (Schlaf- oder Erkältungsmittel); Personen, die stark angetrunken sind; stark ermüdete Personen und andere Personen, die zum Einschlafen neigen.

Zur Reduzierung der Gefahr von Verbrennungen, tödlichen Verletzungen durch Stromschläge, Bränden oder anderen Verletzungen:

- Wenn dieses Produkt von oder in der Nähe von Kindern oder körperlich Beeinträchtigten benutzt wird, ist eine sorgfältige Aufsicht erforderlich.
- Das Produkt nur zu dem in dieser Anleitung beschriebenen Zweck verwenden. Kein vom Hersteller nicht empfohlenes Zubehör verwenden.
- Das Kabel von beheizten Flächen fernhalten.
- Das Produkt nur mit einer sachgerecht geerdeten Steckdose verbinden.
- Der Spülkasten darf nur mit Wasser gefüllt werden.

ACHTUNG

Dies ist ein Elektroprodukt. Es darf nirgendwo aufgestellt werden, wo Wasser auf das Produkt gelangen kann oder wo so hohe Luftfeuchtigkeit herrscht, dass sich Wasser an der Oberfläche des Produkts absetzen kann. Wird das Produkt im Badezimmer verwendet, ist ein Gebläse oder eine Lüftung zu installieren und für einen guten Luftstrom im Badezimmer zu sorgen.

- Andernfalls besteht Brand- oder Stromschlaggefahr.

Schließen Sie das Washlet (Dusch-WC) nur an einen Wasseranschluss für Kaltwasser an.

- Bei Anschluss an einen Heißwasseranschluss kann es zu Verbrennungen und zu Schäden am Gerät kommen.

Prüfen, ob eine angemessene Erdung vorliegt.

- Liegt keine Erdung vor, besteht Stromschlaggefahr, wenn es zu einem Durchschlag oder Kriechstrom kommt. Für die Erdungsleitung Kupferdraht mit einer Erdungsimpedanz von max. 100 Ω und einem Durchmesser von mindestens 1,6 mm verwenden.
 - * Wenn keine Erdung vorhanden ist, bitten Sie den Installateur, der das Gerät aufgestellt hat, die Erdung durchzuführen.

Darauf achten, dass eine sachgerecht geerdete (3-polige) Steckdose vorhanden ist.

- Das Fehlen einer geerdeten Steckdose stellt im Falle einer Störung oder eines Kurzschlusses eine Stromschlaggefahr dar.

Prüfen, ob die Steckdose für die Stromversorgung den folgenden Anforderungen entspricht.

- Andernfalls besteht Brand- oder Stromschlaggefahr.
 - a. Strom muss über einen Fehlerstromschutzschalter, dessen Auslösestrom 30 mA nicht übersteigt, an die Steckdose (oder das Gerät) angelegt werden.
 - b. Die Steckdose (oder das Gerät) und der zugehörige Stecker müssen mindestens 0,60 Meter von der Außenseite der Dusche oder Badewanne entfernt sein.
 - * Die Verkabelungen für a. und b. auf ihre Vollständigkeit prüfen. Ist dies nicht der Fall, bitten Sie den Installateur, der das Produkt montiert hat, die Verkabelung durchzuführen.

Den Netzstecker fest in die Steckdose stecken.

Überprüfen, dass das Netzkabel angeschlossen ist.

(Modell mit verdecktem Stromanschluss)

- Andernfalls besteht Brand-, Überhitzungs- oder Kurzschlussgefahr.
 - * Bei der Installation dieses Produkts sind die örtlichen Gesetze und Vorschriften zur Installation zu beachten.

Zum Herausziehen des Steckers, ziehen Sie am Stecker und nicht am Kabel.

(Mit Ausnahme des Modells mit verdecktem Stromanschluss)

Einen Netzstecker nicht am Kabel aus der Steckdose ziehen.

- Das Ziehen am Kabel kann zu Beschädigungen führen, die eine Überhitzungs- oder Brandgefahr darstellen.

Ist das Kabel beschädigt, vermeiden Sie jedes Risiko! Lassen Sie es durch den technischen Kundendienst des Herstellers ersetzen, oder beauftragen Sie eine entsprechende Fachkraft damit.

Sicherheitshinweise (Fortsetzung)

ACHTUNG



Den Netzstecker vor dem Reinigen, Warten oder Untersuchen des Produkts stets von der Steckdose trennen.

Den Schutzschalter am Verteiler auf OFF (AUS) schalten.

(Modell mit verdecktem Stromanschluss)

• Sonst können Stromschläge oder Störungen verursacht werden.

* Ausnahme stellt die Verwendung von "Wand cleaning" dar.

Den Netzstecker regelmäßig von Schmutz und Staub befreien und darauf achten, dass er fest in die Steckdose eingesetzt ist.

(Mit Ausnahme des Modells mit verdecktem Stromanschluss)

• Andernfalls besteht Brand-, Überhitzungs- oder Kurzschlussgefahr.

Den Stecker aus der Steckdose ziehen und mit einem trockenen Tuch reinigen.

VORSICHT

Das Produkt nicht verwenden, wenn der Aufsatz instabil ist.

• Andernfalls kann dies dazu führen, dass sich der Aufsatz lockert und hinunterfällt, was Verletzungen nach sich ziehen kann.

* Wenn ein Rückschlag im Aufsatz auftritt, wenden Sie sich an den Installateur, den Verkäufer oder den auf der Rückseite angegebenen Kontakt.

Wenn das Produkt beschädigt ist, den beschädigten Teil nicht berühren.

• Andernfalls kann dies Stromschläge oder Verletzungen verursachen.
Sofort ersetzen.

Keine starke Kraft oder mechanische Stöße auf den Toilettensitz, den Toilettendeckel oder den Aufsatz ausüben und nicht darauf treten oder stehen. Außerdem keine schweren Gegenstände auf den Toilettensitz, den Toilettendeckel oder den Aufsatz legen.

• Andernfalls kann dies Risse verursachen und dazu führen, dass sich der Aufsatz lockert und hinunter fällt, was Verletzungen nach sich ziehen kann.
• Andernfalls kann dies das Produkt beschädigen und Verletzungen oder Wasserschäden nach sich ziehen.

Das Produkt nicht am Toilettensitz oder am Deckel anheben.

Den Toilettensitz oder Deckel nicht anheben, während Gegenstände auf der Toilette liegen.

• Andernfalls kann dies dazu führen, dass sich der Aufsatz lockert und hinunterfällt, was Verletzungen nach sich ziehen kann.

Reduzierung der Gefahr von tödlichen Verletzungen durch Stromschlag:

– Nicht während des Badens benutzen.

– Das Produkt nicht dort aufstellen oder lagern, wo es umfallen oder in eine Wanne oder ein Waschbecken gezogen werden kann.

– Nicht in Wasser oder andere Flüssigkeiten stellen oder fallen lassen.

– Nicht versuchen, das Produkt wieder in Betrieb zu nehmen, wenn es ins Wasser gefallen ist.
Sofort den Stecker abziehen.

Den Schutzschalter am Verteiler auf OFF (AUS) schalten. (Modell mit verdecktem Stromanschluss)

Zum Reinigen oder Pflegen der Kunststoffteile (Aufsatz usw.) oder des Wasserzulaufschlauchs ein mit Wasser verdünntes Spülmittel verwenden.

Keines der folgenden Produkte verwenden.

Toilettenreiniger, Haushaltsreiniger, Benzol, Verdünnungsmittel, pulverförmige Reiniger oder Nylonscheuerschwämme.

• Diese Produkte können den Kunststoff beschädigen oder Risse darin verursachen und Verletzungen oder Störungen nach sich ziehen.

• Diese Produkte können den Wasserzulaufschlauch beschädigen und ein Wasserleck verursachen.

Um ein plötzliches Austreten von Wasser zu vermeiden, darf das Ablaufventil mit Filter nicht bei geöffnetem Absperrventil geöffnet werden.

• Andernfalls tritt Wasser mit großer Kraft aus.

(Siehe Seite 31 : Hinweise zur Reinigung des Ablaufventil mit Filter.)

Den Wasserzulaufschlauch nicht krümmen oder quetschen; auch darauf achten, dass er nicht durch Schneiden mit einem scharfen Gegenstand beschädigt wird.

• Andernfalls kann dies Wasserlecks verursachen.



Sicherheitshinweise (Fortsetzung)

VORSICHT

Im Falle eines Wasserlecks stets das Absperrventil schließen.

Sollte die Umgebungstemperatur auf 0 °C oder darunter fallen, müssen die Rohre und Schläuche vor Frostschäden geschützt werden.

- Gefrorene Wasserrohre können den Aufsatz und die Rohre beschädigen und zu Wasserlecks führen.
- Die Raumtemperatur so regulieren, dass Rohre und Schläuche während der kalten Monate nicht einfrieren.
- Das Wasser ablassen.

Wird der Washlet-Sitz über einen längeren Zeitraum nicht verwendet, nach Schließen des Wasserzulaufventils das Wasser aus dem Aufsatz und dem Wasserzulaufschlauch ablassen und den Netzstecker von der Steckdose trennen.

Den Schutzschalter am Verteiler auf OFF (AUS) schalten. (Modell mit verdecktem Stromanschluss)

- Wird das Produkt wieder in Betrieb genommen, muss zunächst frisches Wasser eingefüllt werden. Andernfalls kann das Wasser im Wasserbehälter kontaminiert werden und Hautentzündungen und andere Probleme verursachen. (Siehe Seite 39 : Hinweise zum Nachfüllen von Wasser.)
- Bleibt das Gerät eingeschaltet, besteht Brand- oder Überhitzungsgefahr.

Beim Installieren des Wasserfilter-Ablassventils darauf achten, dass es in der richtigen Position fest angezogen ist.

- Wird es nicht fest genug angezogen, kann Wasser austreten.

Vorsichtsmaßnahmen beim Betrieb

■ Vermeidung von Störungen

- Den Fernbedienungssensor und -empfänger nicht blockieren.

< Sitzschalter >

- Wenn Sie sich auf den Toilettensitz setzen, schaltet sich der Sitzschalter EIN, so dass Sie verschiedene Funktionen nutzen können. (Ein Klicken ertönt, wenn der Sitzschalter AKTIVIERT wird.)

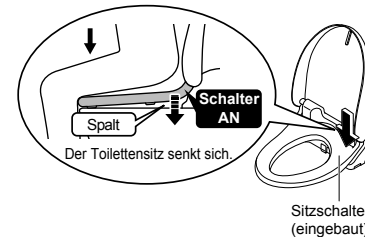

- Setzen Sie sich ganz auf den Toilettensitz.
 - Der Sitzschalter schaltet sich erst dann ein, wenn Sie richtig sitzen.



Hinweis

- Wenn ein Kind den Washlet-Sitz benutzt, wird der Sitzschalter aufgrund seines geringen Körpergewichts möglicherweise nicht AKTIVIERT.
- Da sich der Toilettensitz auf und ab bewegen soll, gibt es einen Abstand zwischen dem Toilettensitzdämpfer und dem WC-Becken.

■ Vermeidung von Schäden

- Kunststoffflächen, z. B. am Aufsatz und an der Fernbedienung, mit einem weichen, mit Wasser befeuchteten und gründlich ausgewringenen Tuch abwischen.



- Nicht am Toilettendeckel anlehnen.



■ Problemvermeidung

- Den Netzstecker abziehen, falls Blitzschlaggefahr besteht. Den Schutzschalter am Verteiler auf OFF (AUS) schalten. (Modell mit verdecktem Stromanschluss)
- Es ist nicht möglich, einen Toilettensitz- oder Toilettendeckelbezug zu verwenden. (Dies kann die Funktion des Sitzschalters beeinträchtigen.)



- Nicht auf den Aufsatz, den Toilettensitz oder die Düse urinieren. (Andernfalls kann dies rosafarbene oder braune Flecken oder Störungen verursachen.)
 - Keine übermäßige Kraft auf das Bedienfeld der Fernbedienung anwenden.
 - Wird beim Reinigen der Toilette ein Toilettenreiniger benutzt, waschen sie ihn innerhalb 3 Minuten weg und lassen Sie den Toilettensitz und den Toilettendeckel offen. Reinigerreste im WC-Becken fortwischen. (Sollten Dämpfe von Toilettenreiniger aus dem WC-Becken in den Aufsatz gelangen, kann dies Störungen verursachen.)
 - Das Produkt nicht mit abgenommenen Toilettendeckel verwenden.
 - Keinem direkten Sonnenlicht aussetzen. (Andernfalls kann dies zu Farbveränderungen, ungleichmäßiger Sitzheiztemperatur, zu Störungen der Fernbedienung oder des Washlet-Sitzes aufgrund von Temperaturveränderungen führen.)
 - Keine Radios usw. in der Nähe des Washlet-Sitzes verwenden. (Der Washlet-Sitz kann durch Interferenzen den Empfang stören.)
 - Wird ein Kindersitz oder ein weicher Hilfssitz verwendet, muss dieser nach dem Gebrauch entfernt werden. (Andernfalls können einige Funktionen nicht verwendet werden.)
 - Keine Kraft auf die Fernbedienung anwenden. (Dies kann Störungen verursachen.)
- Die Fernbedienung bei Nichtgebrauch in die Halterung setzen, um ein Herabfallen zu vermeiden. Wasserkontakt vermeiden.
- Keine Gegenstände auf den Toilettensitz und -deckel legen und diese nicht mit den Händen herunterdrücken. Andernfalls kann der Sitzschalter betätigt werden, wodurch der Boden nass wird, wenn Tasten auf der Fernbedienung gedrückt werden und Warmwasser aus der Düse austritt. (Der Sitzschalter kann sich einschalten, wenn Kraft auf den Toilettensitz oder -deckel ausgeübt wird.)

Gesäßreinigung, sanfte Gesäßreinigung und Intimreinigung

- **Mit diesen Funktionen werden bestimmte Körperstellen von Verunreinigungen befreit.**
- **Die Reinigung sollte nicht zu lang durchgeführt werden.** Dies kann auch normale Bakterien entfernen, was den Bakterienhaushalt Ihres Körpers aus dem Gleichgewicht bringen kann.
- **Personen, die an den betreffenden Stellen medizinisch behandelt werden, sollten vor der Anwendung ihren Arzt zu Rate ziehen.**

Bezeichnung der Teile

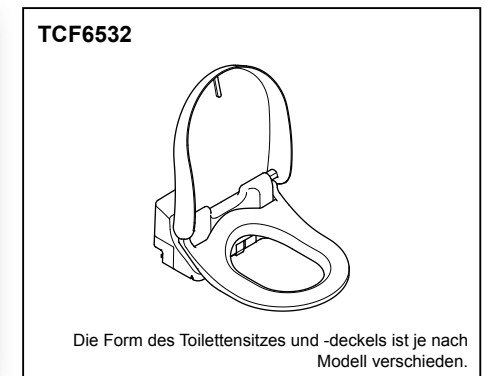
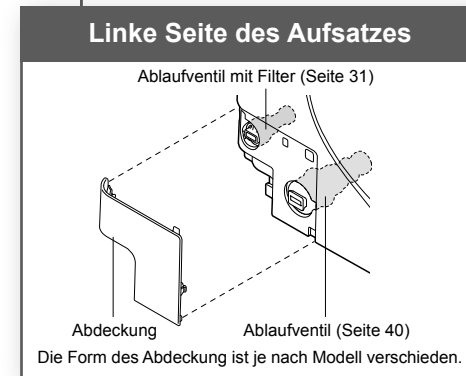
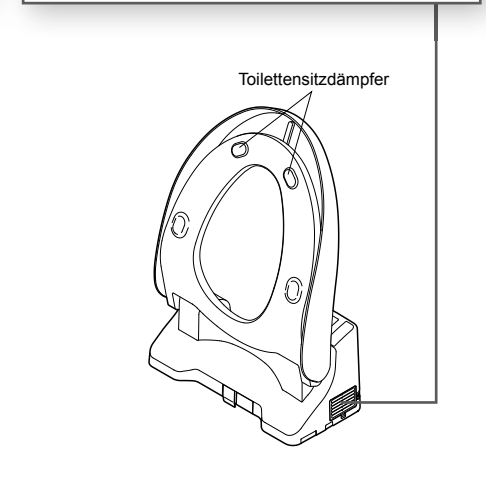
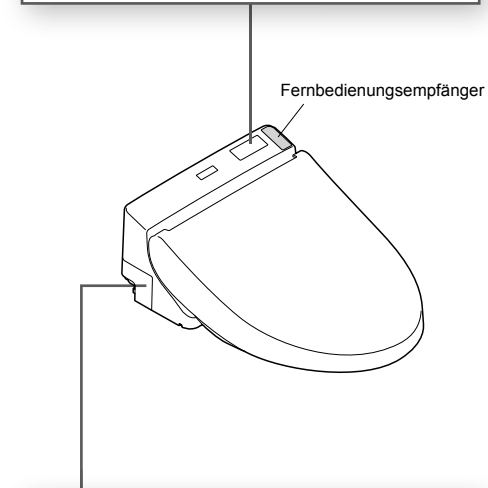
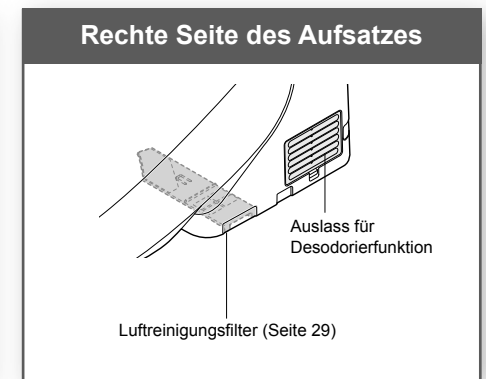
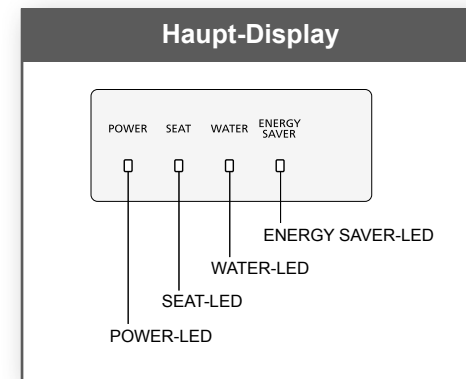
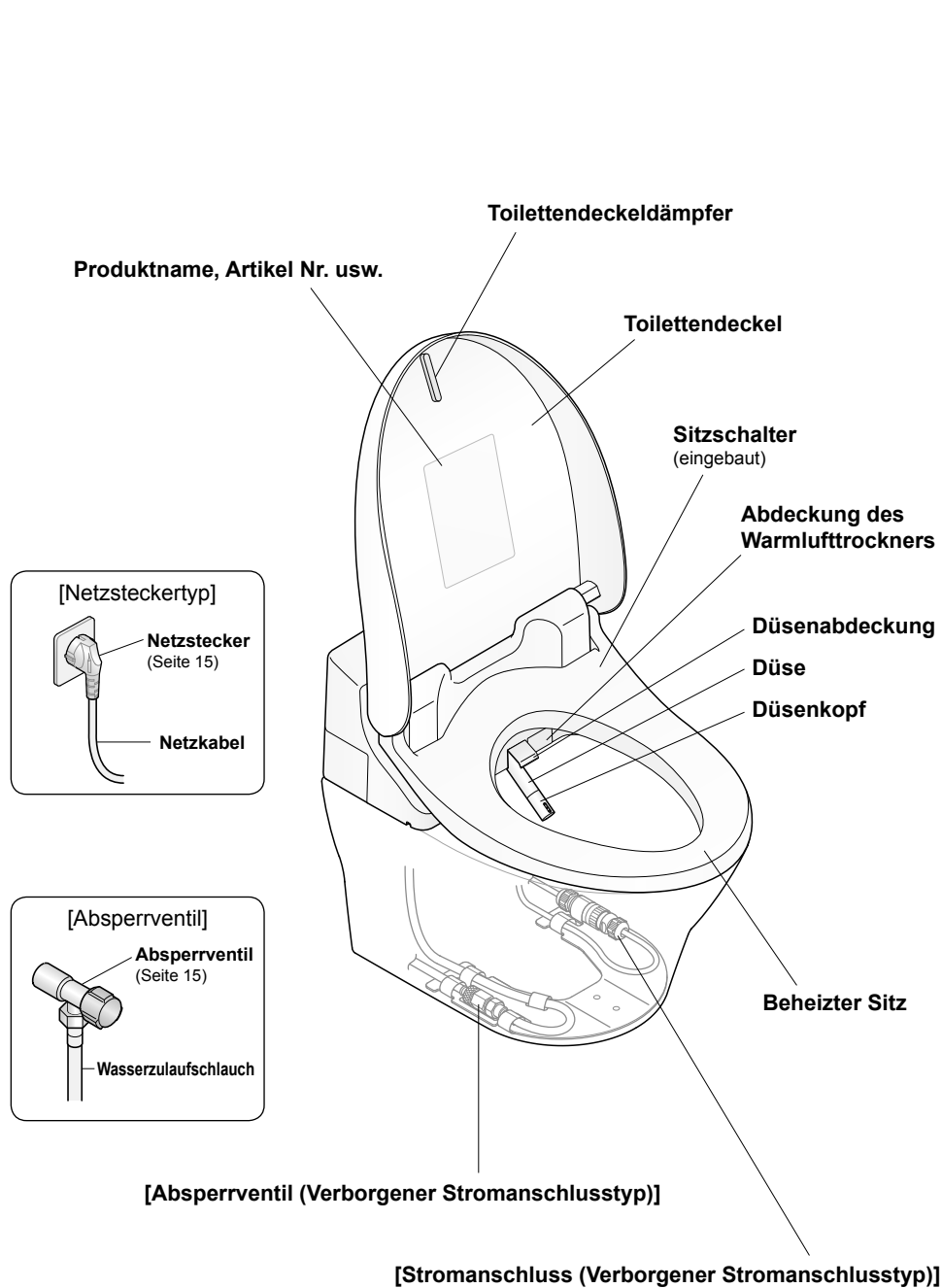

1. Batterien einlegen

- 1** Die Fernbedienung aus der Halterung nehmen.

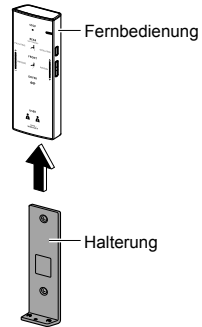

- 2** Das Batteriefach öffnen und zwei AA-Batterien einlegen.

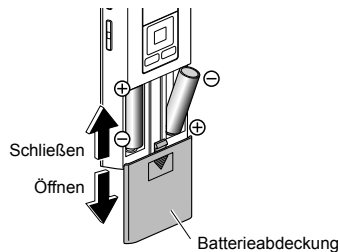

- Wenn die Batterien richtig eingesetzt werden, erscheinen auf dem Display der Fernbedienung (Rückseite) Temperaturwerte.
- Das Display schaltet sich aus, wenn länger als 5 Minuten keine Taste der Fernbedienung gedrückt wird.

- 3** Die Fernbedienung in die Halterung setzen.

■ Informationen zu den Batterien

- Alkali-Trockenbatterien verwenden. Die folgenden Anweisungen einhalten, um zu verhindern, dass die Batterien platzen oder Flüssigkeit ausläuft.
- Beim Austausch der Batterien neue Batterien derselben Marke verwenden.
- Die Batterien herausnehmen, wenn die Fernbedienung länger nicht benutzt wird.
- Keine wiederaufladbaren Batterien verwenden.

Wenn die Fernbedienung fest installiert ist (zum Schutz gegen Diebstahl)

- 1** Die Schraube von der Halterung entfernen.

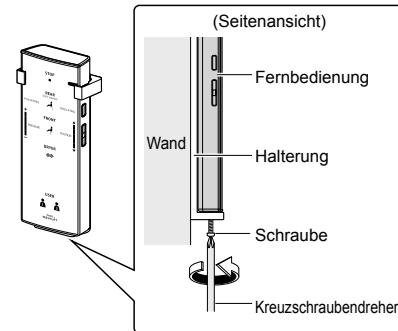

- 2** Die Fernbedienung aus der Halterung nehmen.

- Erneutes Sichern der Fernbedienung
Die Schraube festziehen.
(Übermäßiges Anziehen kann Teile wie die Halterung beschädigen)

2. Gerät einschalten

- 1** Den Netzstecker einführen. Den Schutzschalter am Verteiler auf ON (EIN) schalten.
(Modell mit verdecktem Stromanschluss)
- Die Düse fährt aus und wieder ein.

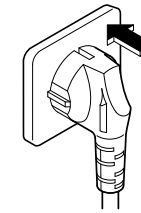

- 2** Prüfen, ob die POWER-LED am Haupt-Display leuchtet.

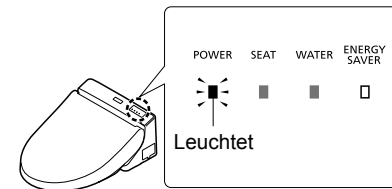

3. Das Absperrventil öffnen

- 1** Das Absperrventil vollständig öffnen.

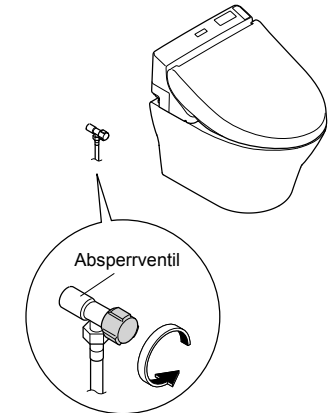

[Für Absperrventil (Verborgener Stromanschlusstyp)]

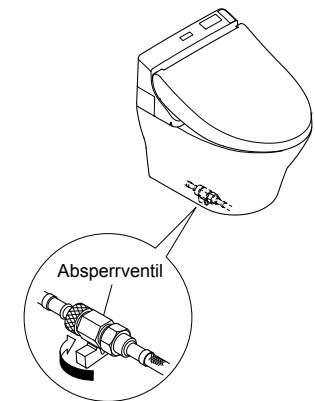

Hinweis

- Wenn der Tank leer ist, dauert es einige Minuten, bis Wasser am Sprühkopf ausströmt.

Grundlegende Bedienung

Drücken Sie eine Taste auf der Fernbedienung. Wenn der Aufsatz das Signal empfängt, erklingt ein Piepton.

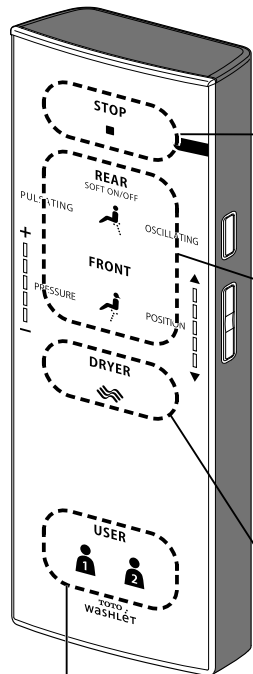

Anhalten

[STOP]

Funktionen werden angehalten.

Reinigung

[REAR]

Ihr Gesäß wird gereinigt.



[SOFT]

Ihr Gesäß wird mit sanftem Wasserdruck gewaschen.

*Bei jedem Tastendruck wechselt die Einstellung zwischen [SOFT] (Blinkend) und [REAR] (Leuchtend).



[FRONT]

Dient als Damenbidet.

Trocknen



[DRYER]

Ihr Gesäß wird getrocknet.

Persönliche Einstellungen



[USER1] / [USER2]

Sie können Düsenposition, Wasserdruck und Wassertemperatur nach Wunsch speichern.

● Einstellung speichern:

Stellen Sie während des Reinigens die gewünschte Düsenposition, den Wasserdruck und die Warmwassertemperatur ein und halten Sie dann [USER 1] oder [USER 2] mindestens 2 Sekunden lang gedrückt.

● Verwendung

Drücken Sie [USER 1] oder [USER 2] und dann die Taste für die Reinigung, die verwendet werden soll.

*Die Lampen für Düsenposition und Wasserdruck leuchten an ihren Einstellpositionen für ca. 10 Sekunden auf, und die Anzeige der Wassertemperatur wechselt.

● Funktionen, die beim Drücken der Reinigungsoptionen "REAR", "SOFT" oder "FRONT" betätigt werden.

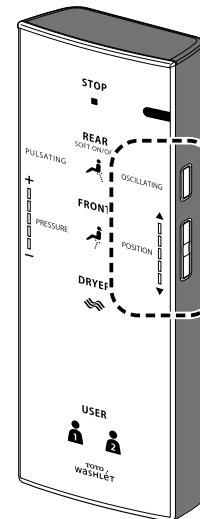

[OSCILLATING]

- Der Stab bewegt sich vor und zurück, um Ihr Gesäß gründlich zu waschen.
- Die Einstellung wechselt mit jedem Tastendruck zwischen "ON" und "OFF".

[POSITION]

- Die Düsenposition kann nach vorne oder hinten angepasst werden. ("▲": Bewegung nach vorne "▼": Bewegung nach hinten)

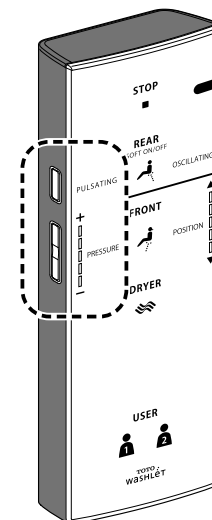

[PULSATING]

- Das Waschen erfolgt bei einem zwischen weich und stark pulsierendem Wasserdruck.
- Die Einstellung wechselt mit jedem Tastendruck zwischen "ON" und "OFF".

[PRESSURE]

- So wie bei REAR kann der Wasserdruck bei der Reinigungsfunktion angepasst werden. ("−": Weniger, "+": Stärker)

Hinweis

- Wenn Sie ganz auf dem Toilettensitz sitzen, kann die Düsenposition besser eingestellt werden; dies reduziert Spritzen.

Zu Ihrer Information

- Wasser kann manchmal um die Düse herum austreten, während Wasser erwärmt wird oder wenn es sich im Warmwasserbehälter ausdehnt.
- Ein Warmwassertank kommt als Heißwassersystem zum Einsatz. Die Temperatur des Warmwassers kann sinken, falls es fortlaufend verbraucht wird.

Grundlegende Bedienung

Menübildschirm

Dieser Abschnitt ist eine Übersicht über die Einstellungen, die sich mit der Fernbedienung konfigurieren lassen.

- Detaillierte Erläuterungen finden Sie auf den entsprechenden Seiten.

Rückseite der Fernbedienung

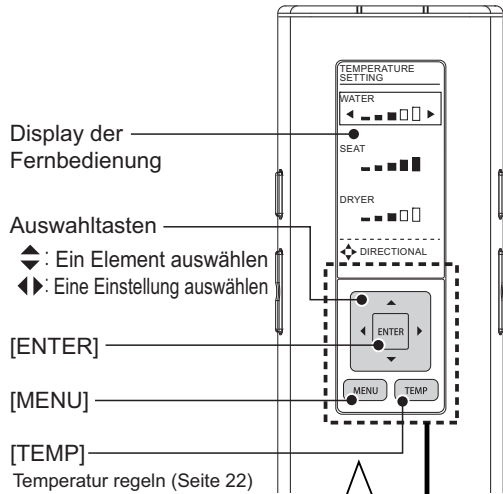

Nach Drücken auf [MENU] wird das Menü angezeigt.

- 1** [MENU] drücken.

 - Der Displaybildschirm ändert sich.
- 2** Die am Display-Menü angezeigte Position eingeben.

 - Wenn Sie die Tasten ⬆️ (Nach oben/unten) drücken, verschiebt sich der Rahmen des Elements.
 - Wenn Sie die Tasten ⬆️⬆️ (Nach rechts/links) drücken, können Sie "Einstellung" auswählen.
 - Wenn Sie die Taste [ENTER] drücken, wird das Element eingegeben.

SETTING LOCK

Sie können die Einstellungen mit einer Zugriffssperre versehen, damit Sie nicht bei Benutzung der Fernbedienung aus Versehen die hinteren Tasten betätigen.

Siehe dazu (Seite 36)

Anzeige bei Einstellungen mit Zugriffssperre

Beliebig einstellbar

Wenn Sie zum vorherigen Element zurückkehren möchten, die Taste [MENU] drücken.

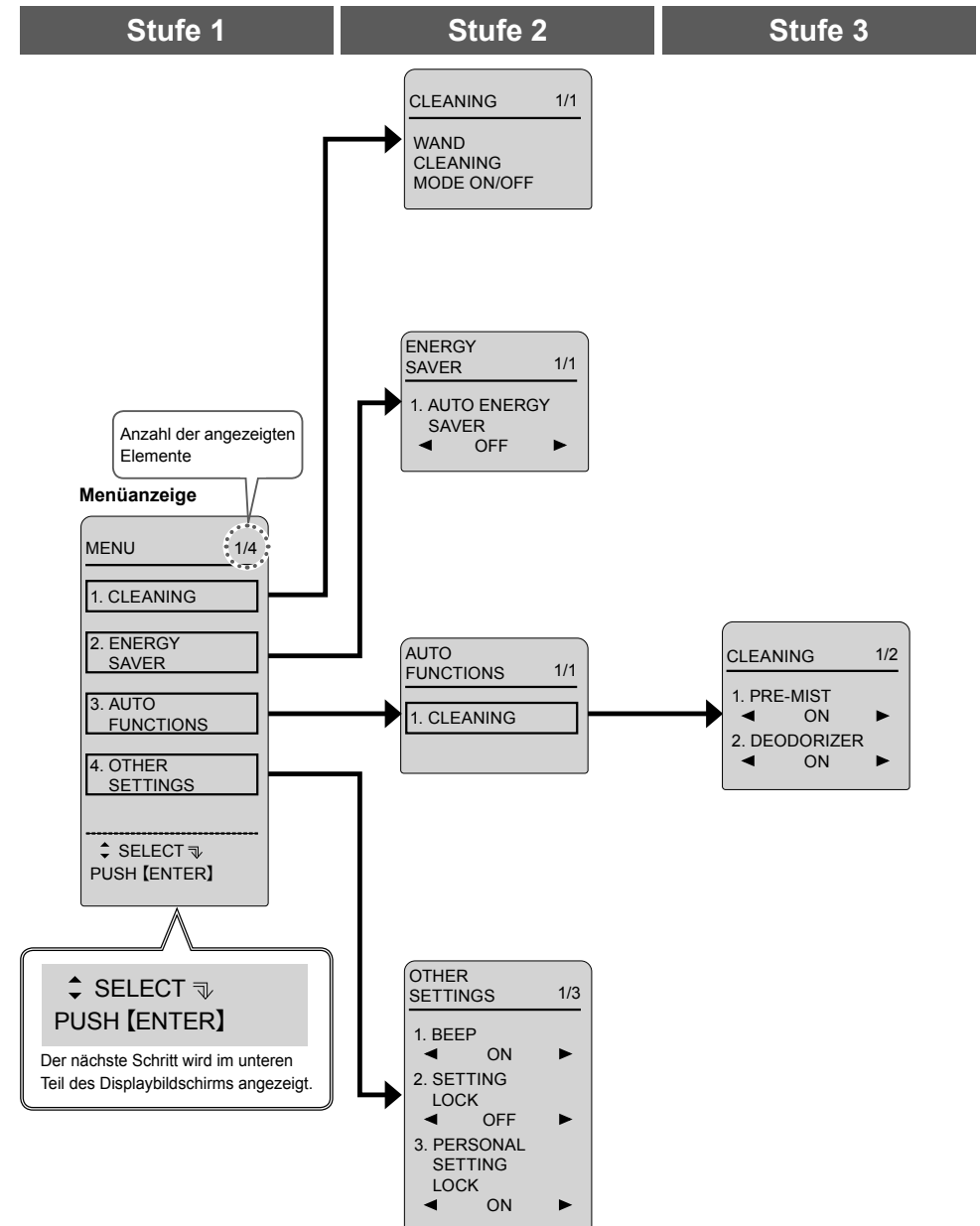

Betrieb

Wenn Sie sich nähern

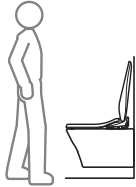

Wenn Sie sich setzen*



Wenn Sie sich erheben*



■ Hinweis

■ Einstellungen ändern

Gerüche im WC-Becken beseitigen.

DEODORIZER



Startet den Luftreiniger

Der Luftreiniger schaltet sich aus

→Schaltet sich nach etwa 2 Minuten aus

• DEODORIZER ON/OFF (Seite 34)

Ein Sprühnebel wird in die WC-Keramik gesprüht, so dass Verunreinigungen weniger leicht haften bleiben

PRE-MIST



Ein Sprühnebel wird in die WC-Keramik gesprüht

• Die Befeuchtung mit Wasser wird für etwa 90 Sekunden nach dem Aufstehen vom Toilettensitz nicht versprüht.

• PRE-MIST ON/OFF (Seite 34)

* Wasser tritt um den Stab herum aus.

Temperaturregelung

Warmwasser / Toilettensitz / Trockner

Sie können die Temperatur einstellen oder die Einstellung auf "OFF" setzen.

1 [TEMP] drücken.

2 Mit \updownarrow das Element wählen, das eingestellt werden soll.

3 Mit $\leftarrow \rightarrow$ den Temperaturstufe wählen. <Einstellungen abgeschlossen>

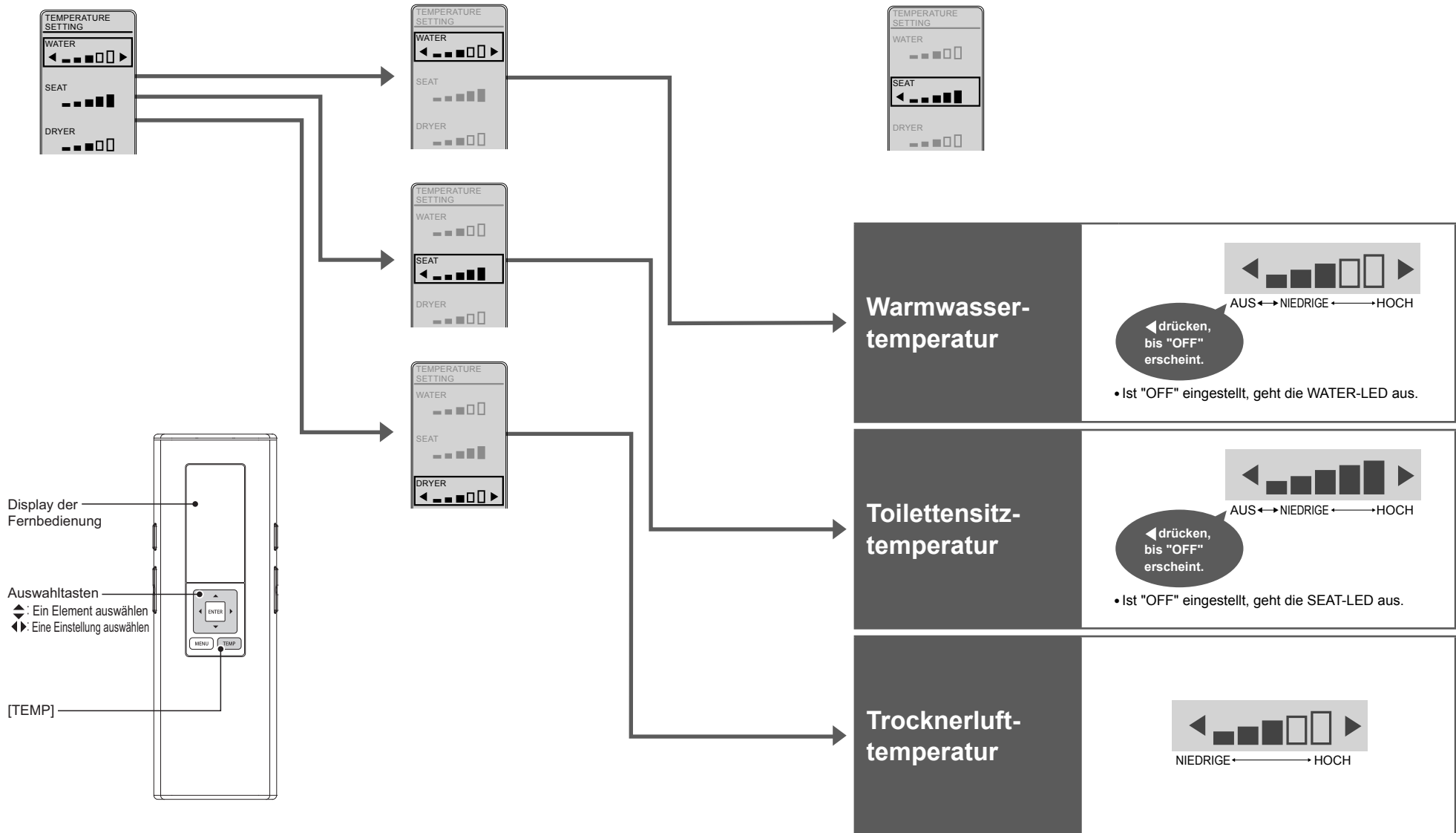

Betrieb

Energiesparfunktionen

Sie können Energie sparen, indem Sie die Toilettensitzheizung auf eine niedrige Temperatur einstellen (oder die Heizung auf "OFF" setzen), wenn die Toilette selten benutzt wird.

Wenn die Energiesparfunktion ausgeschaltet ist ("OFF"), wird die Temperatur konstant gehalten.

- Es dauert etwa 10 Tage, bis das Produkt erkannt hat, wann die Toilette relativ selten benutzt wird.

ENERGY SAVER	Situation	Wenn die Energiesparfunktion eingestellt ist		Wenn die Energiesparfunktion in Betrieb ist		AM					PM				
		Haupt-Display				Toilettensitzheizung	Warmwasserheizung	0	6	8	5	9	0		
		<p>Sie möchten, dass der Washlet-Sitz automatisch Energie spart</p> <p>Der Washlet-Sitz merkt sich die Zeiten seltener Nutzung und senkt die Toilettensitztemperatur automatisch. Darüber hinaus werden die Toilettensitzheizung und die Warmwasserheizung in Zeiträumen, in denen die Toilette nie benutzt wird, automatisch ausgeschaltet.</p>	<p>Leuchtet (Grün)</p>	<p>Zeitraum mit unregelmäßiger Nutzung</p> <p>Aus Leuchtet Leuchtet (Orange)</p>	<p>Niedrige Temperatur</p>	<p>Voreingestellte Temperatur¹</p>	<p>Beispiel Zeitraum mit unregelmäßiger Nutzung (von 21:00 bis 6:00 Uhr); Niedrige Temperatur</p> <p>Zeitraum, in dem die Toilette nie benutzt wird (von 8:00 bis 17:00 Uhr): AUS</p>					<p>Voreingestellte Temperatur¹</p> <p>Niedrige Temperatur²</p> <p>AUS³</p> <p>Niedrige Temperatur²</p>			
<p>Wenn die Energiesparfunktion nicht eingestellt ist</p> <p>AUS</p>	<p>Zeitraum, in dem die Toilette nie benutzt wird</p> <p>Aus Leuchtet (Orange)</p>	<p>AUS</p>	<p>AUS</p>	<p>AUS³</p>					<p>AUS³</p>						

Hinweis

- Selbst wenn der ENERGY SAVER aktiviert ist (mit der Toilettensitzheizung auf "Niedrig" oder "OFF" eingestellt, oder mit der Warmwasserheizung auf "OFF" eingestellt), wird der Toilettensitz vorübergehend beheizt, wenn Sie sich darauf setzen. (Um die eingestellte Temperatur zu erreichen, benötigt der Toilettensitz etwa 15 Minuten und das Warmwasser etwa 10 Minuten.)

*1 Die auf Seite 22 eingestellte Temperatur.

*2 Der Zeitraum, in dem die Toilettensitzheizung von der Energiesparfunktion auf eine "niedrige Temperatur" geregelt wird. Die Warmwasserheizung ist auf "Voreingestellte Temperatur" eingestellt.

*3 Der Zeitraum, in dem die Toilettensitzheizung und die Warmwasserheizung ausgeschaltet sind ("OFF").

Einstellungen

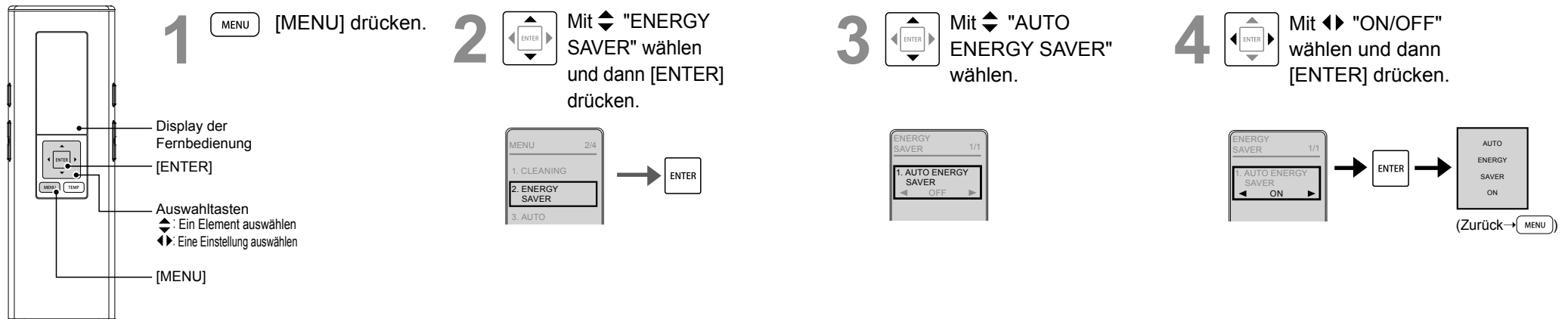

Wartung

Netzstecker (Etwa einmal im Monat)

<Mit Ausnahme des Modells mit verdecktem Stromanschluss>



Trockenes Tuch



Feuchtes Tuch

- 1 Den Netzstecker abziehen und mit einem trockenen Tuch abwischen.



- 2 Den Netzstecker einführen.
 - Die POWER-LED leuchtet auf.

ACHTUNG

- Entfernen Sie regelmäßig Staub von den Polen und anderen Teilen des Netzsteckers.
 - Den Netzstecker abziehen und mit einem trockenen Tuch wischen.



- Den Netzstecker vollständig einführen.
- Zum Abziehen den Netzstecker am Steckerkörper halten.
 - Ziehen am Kabel kann Stecker oder Kabel beschädigen.

ACHTUNG

- Den Netzstecker stets von der Steckdose trennen, wenn er gereinigt, gewartet oder untersucht werden soll. (Siehe links)
- Stets den Schutzschalter am Verteiler auf OFF (AUS) schalten. (Modell mit verdecktem Stromanschluss)
- (Anderenfalls können Stromschläge oder Störungen verursacht werden, die zu einem Betriebsausfall führen.)

Zur Sicherheit den Netzstecker vor dem Reinigen oder Warten abziehen.*

Den Schutzschalter am Verteiler auf OFF (AUS) schalten.*
(Modell mit verdecktem Stromanschluss)

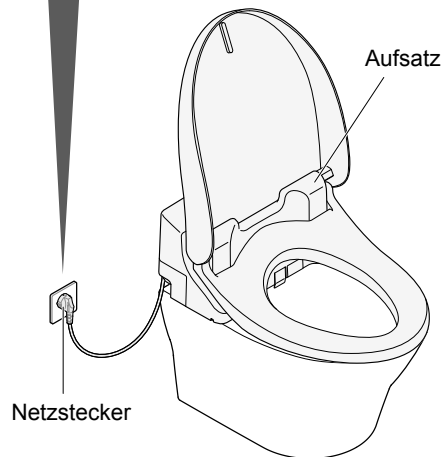

Keine trockenen Tücher oder Toilettenpapier auf die Kunststoffteile anwenden.

(Dies kann Schäden verursachen.)

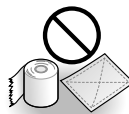

*Außer bei Verwendung von "Wand cleaning"

Aufsatz (Etwa täglich)



Weiches, mit Wasser befeuchtetes Tuch

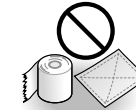

- Toilettenpapier
- Trockenes Tuch
- Nylonscheuerschwämme (Können Schäden verursachen.)

- 1 Den Netzstecker abziehen. Den Schutzschalter am Verteiler auf OFF (AUS) schalten. (Modell mit verdecktem Stromanschluss)

- 2 Mit einem weichen, mit Wasser befeuchteten und gründlich ausgewringenen Tuch wischen.

Bei starker Verschmutzung

- Mit einem weichen, in verdünntem neutralem Spülmittel befeuchteten Tuch wischen und dann mit einem mit Wasser befeuchteten Tuch nachwischen.



• Neutrales Spülmittel



- Verdünnungsmittel
- Benzol
- Pulverförmiges Reinigungsmittel

- 3 Den Netzstecker einführen. Den Schutzschalter am Verteiler auf OFF (AUS) schalten. (Modell mit verdecktem Stromanschluss)
 - Die POWER-LED leuchtet auf.

Warnung!

- Der Washlet-Sitz ist ein elektrisches Gerät. Es darf kein Wasser darin eindringen, und es darf kein Reinigungsmittel im Spalt zwischen Aufsatz und WC-Becken zurückbleiben. (Dies kann die Kunststoffteile beschädigen oder eine Störung verursachen.)
- Wenn zum Reinigen der Toilette Toilettenreiniger verwendet wird, innerhalb von 3 Minuten spülen und Sitz und Deckel offen lassen.
 - Reinigerreste in im WC-Becken fortwischen. (Sollten Dämpfe von Toilettenreiniger aus dem WC-Becken in den Aufsatz gelangen, kann dies Störungen verursachen.)
- Keine übermäßige Druck- oder Zugkraft auf die Abdeckungen um die Düse ausüben. (Dies kann Schäden oder Störungen verursachen.)
- Die Rückseite des Toilettensitzes und die Toilettensitzdämpfer mit einem weichen, mit Wasser befeuchteten und gründlich ausgewringenen Tuch abwischen. (Anderenfalls können Schmutzanhaltungen zu Verfärbungen führen.)

Wartung

Spalt zwischen Aufsatz und Toilettendeckel (Etwa einmal im Monat)

Um eine gründliche Reinigung durchzuführen, kann der Deckel entfernt werden.



- 1** Den Netzstecker abziehen.
Den Schutzschalter am Verteiler auf OFF (AUS) schalten.
(Modell mit verdecktem Stromanschluss)
- 2** Den Toilettendeckel abnehmen.
A: Die linke Seite nach außen ziehen.
B: Die Angel von der Vertiefung trennen und nach oben ziehen.
C: Die rechte Seite trennen.
- 3** Mit einem weichen, mit Wasser befeuchteten und gründlich ausgewringenen Tuch wischen.
- 4** Den Toilettendeckel wieder anbringen.
D: Auf der rechten Seite Stift und Angel wieder zusammenbringen.
Den Toilettendeckel leicht nach vorn neigen.
A: Die linke Seite nach außen ziehen und dabei
E: Angel und Vertiefung miteinander verbinden.
* Darauf achten, nicht die Finger einzuklemmen.
- 5** Den Toilettendeckel öffnen und schließen, um zu prüfen, ob er ordnungsgemäß wieder angebracht ist.
- 6** Den Netzstecker einführen.
Den Schutzschalter am Verteiler auf OFF (AUS) schalten.
(Modell mit verdecktem Stromanschluss)
• Die POWER-LED leuchtet auf.

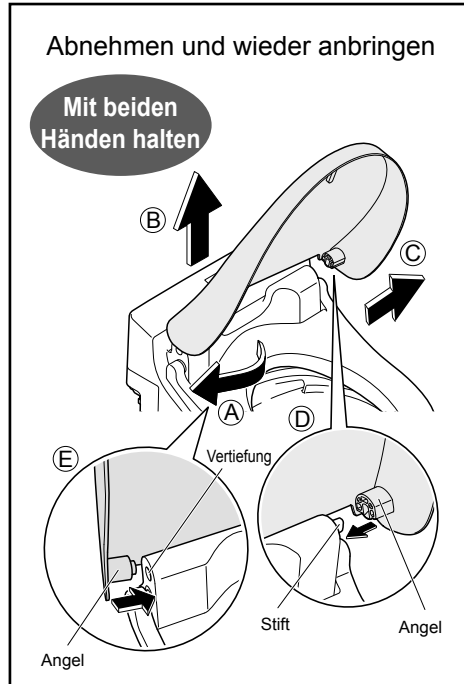

Luftreinigungsfilter

(Etwa einmal im Monat)

- 1** Den Netzstecker abziehen.
Den Schutzschalter am Verteiler auf OFF (AUS) schalten.
(Modell mit verdecktem Stromanschluss)
- 2** Den Luftreinigungsfilter entfernen.
• Den Griff fassen und nach außen ziehen.
• Nicht zu stark ziehen.
(Dies kann Schäden oder Störungen verursachen.)
Luftreinigungsfilter
Griff
- 3** Mit einem Gegenstand wie z. B. einer Zahnbürste reinigen.
• Beim Abspülen mit Wasser vor dem erneuten Einsetzen vollständig trocknen.
Zahnbürste
- 4** Den Luftreinigungsfilter einsetzen.
• Fest drücken, bis ein Klicken ertönt.
- 5** Den Netzstecker einführen.
Den Schutzschalter am Verteiler auf ON (EIN) schalten.
(Modell mit verdecktem Stromanschluss)
• Die POWER-LED leuchtet auf.

Düse (Etwa einmal im Monat)

Düsenreinigung <Wenn Sie Verunreinigungen bemerken>

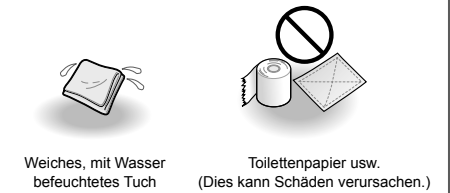

- 1** Die Düse ausfahren.
• Mit den Tasten auf der Rückseite der Fernbedienung betätigen.
(1) [MENU] drücken.
(2) Mit \blacktriangle "CLEANING" wählen.
[ENTER] drücken.
(3) Mit \blacktriangle "WAND CLEANING MODE ON/OFF" wählen.
[ENTER] drücken.
• Die Düse fährt aus.
- 2** Mit einem weichen, mit Wasser befeuchteten Tuch abwischen.
• Keine übermäßige Zug- oder Druckkraft auf die Düse ausüben.
(Dies kann Schäden oder Störungen verursachen.)
- 3** [STOP] auf der Vorderseite der Fernbedienung drücken.
• Die Düse fährt ein.
• Wasser tritt um den Stab herum aus.

1. Düsenkopf (Etwa alle 6 Monate)



Allgemeiner Kalkentferner (flüssig)



Andere Reinigungsmittel

1 Den Düsenkopf von der Düse entfernen.

(1) Die Düse ausfahren.
(Schritt 1 unter "Düse" auf Seite 29)

(2) Während Sie die Düse mit einer Hand halten, drücken Sie auf beide Seiten des Düsenkopfes und schieben Sie ihn.

- Nicht zu stark ziehen. (Dies kann Schäden oder Störungen verursachen.)

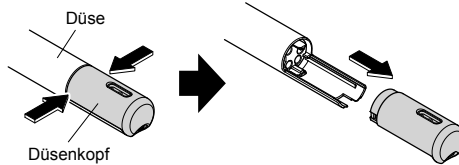

2 Einen Düsenkopf (Ersatzteil) anbringen.

Prüfen, ob die Dichtung (schwarze) angebracht ist.



(1) Das Düse mit der Hand festhalten, dann den Ersatzdüsenkopf entlang der Führung schieben und hineindrücken.

- Korrekt installieren, bis ein Klicken ertönt.
- Nicht zu stark drücken. (Dies kann Schäden oder Störungen verursachen.)

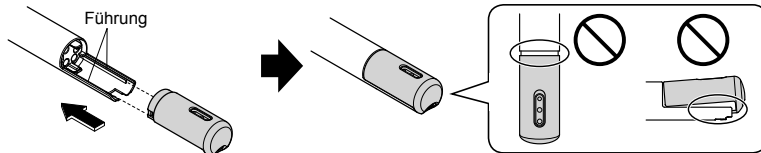

(2) [STOP] auf der Vorderseite der Fernbedienung drücken.

- Die Düse fährt ein.
- Wasser tritt um den Stab herum aus.

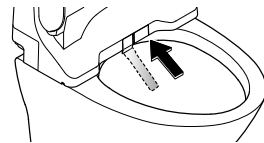

Reinigen des verstopften Düsenkopfes

Den Düsenkopf entfernen und ihn mit einem allgemeinen Kalkentferner (flüssig) reinigen.

- Den Düsenkopf nicht auseinandernehmen. (Dies kann Störungen verursachen.)

2. Ablaufventil mit Filter, Ablaufventil (Etwa alle 6 Monate)

<Der Wasserdruck ist selbst nach dem Reinigen des Düsenkopfes immer noch schwach>



Neutrales Spülmittel

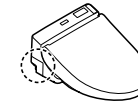

1 Das Absperrventil schließen. (P.41)

- Der Wasserzulauf wird unterbrochen.

VORSICHT

Das Ablaufventil mit Filter nicht bei geöffnetem Absperrventil entfernen. (Anderenfalls kann Wasser austreten)

2 Die Düse ausfahren (Schritt 1 unter "Düse" auf Seite 29) und zum Einfahren der Düse [ENTER] erneut drücken.

- Wasser tritt um den Stab herum aus.

3 Den Netzstecker abziehen. Den Schutzschalter am Verteiler auf OFF (AUS) schalten. (Modell mit verdecktem Stromanschluss)

4 Die Abdeckung und das Ablaufventil mit Filter entfernen.

- Mit einem Flachkopfschraubendreher lösen und dann herausziehen.

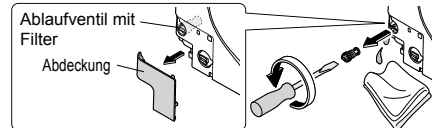

5 Die Ablaufventil lösen, bis ihr Gewinde nicht mehr greift.

- Wasser tritt um die Düse herum aus (es dauert etwa 3 Minuten zum vollständigen Ablassen).

VORSICHT

Die Ablaufventil nicht entfernen, bis das Ablassen beendet ist. (Anderenfalls kann Wasser austreten)

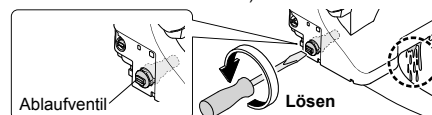

6 Die Ablaufventil entfernen.

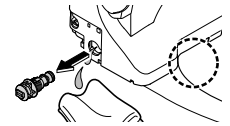

7 Den Filter mit einem Gegenstand wie z. B. einer Zahnbürste reinigen.

- Außerdem etwaigen Staub aus der Öffnung entfernen.



8 Die Ablaufventil und das Ablaufventil mit Filter hineindrücken, mit einem Flachkopfschraubendreher fest anziehen und die Abdeckung anbringen.



9 Den Netzstecker einführen. Den Schutzschalter am Verteiler auf ON (EIN) schalten.

- Die POWER-LED leuchtet auf.

10 Das Absperrventil öffnen. (P.15)

11 Wasser aus der Düse ablassen. (Schritt 3 unter "Wasser nachfüllen" auf Seite 39)

Einstellungen ändern

Einstellungsübersicht

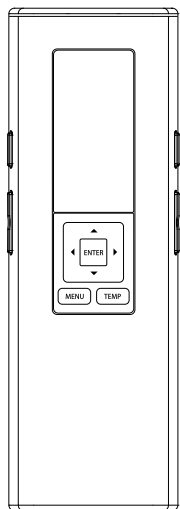





Einstellungsarten				Verfügbare Einstellungen Fettgedruckt: Werkseinstellungen	Einstellungen Seitenverweis
AUTO FUNCTIONS	CLEANING	PRE-MIST	<ul style="list-style-type: none"> Einstellen, ob automatisch Sprühnebel in das WC-Becken gesprüht werden soll 	ON/OFF	Seite 34
		DEODORIZER	<ul style="list-style-type: none"> Einstellen, ob die Luft automatisch gereinigt werden soll 	ON/OFF	
OTHER SETTINGS	BEEP		<ul style="list-style-type: none"> Einstellen, ob ein Piepton ertönen soll 	ON/OFF	Seite 36
	SETTING LOCK		<ul style="list-style-type: none"> Einstellen, ob die Einstellungen mit Zugriffssperre festgelegt werden sollen 	ON/OFF	
	PERSONAL SETTING LOCK		<ul style="list-style-type: none"> Einstellen, ob die persönlichen Einstellungen festgelegt werden sollen 	ON/OFF	

Einstellungen ändern

CLEANING



1  [MENU] drücken.

2  Mit  "AUTO FUNCTIONS" wählen und dann [ENTER] drücken.

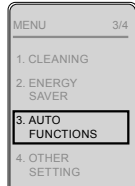
3  Mit  "CLEANING" wählen und dann [ENTER] drücken.





Einstellen, ob automatisch
Sprühnebel in das WC-
Becken gesprüht werden soll
PRE-MIST

4  Mit  "PRE-MIST" wählen.

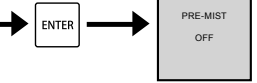

5  Mit  "ON/OFF" wählen und dann [ENTER] drücken.





(Zurück → )

4  Mit  "DEODORIZER" wählen.

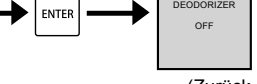

5  Mit  "ON/OFF" wählen und dann [ENTER] drücken.



(Zurück → )

Einstellen, ob nach dem
Sitzen auf dem Toilettensitz
die Luft automatisch
gereinigt werden soll
DEODORIZER

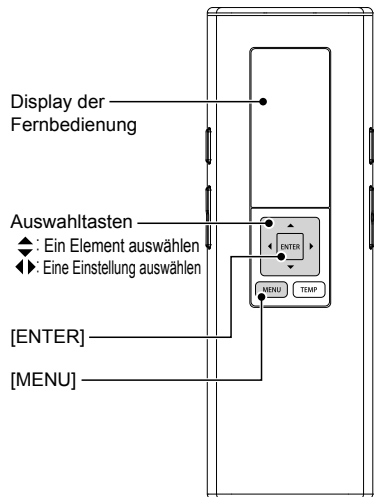

Auf diesem Display eingestellte Elemente

- 1. PRE-MIST
- 2. DEODORIZER

Einstellungen ändern

OTHER SETTINGS

1 [MENU] drücken.

2 Mit "OTHER SETTINGS" wählen und dann [ENTER] drücken.

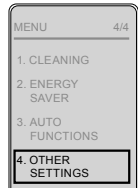

Einstellen, ob ein Piepton ertönen soll
BEEP

3 Mit "BEEP" wählen.



4 Mit "ON/OFF" wählen und dann [ENTER] drücken.

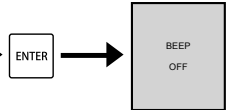

(Zurück →)

Einstellen, ob die Einstellungen mit Zugriffssperre festgelegt werden sollen
SETTING LOCK

3 Mit "SETTING LOCK" wählen.

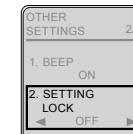

4 Mit "ON/OFF" wählen und dann [ENTER] drücken.

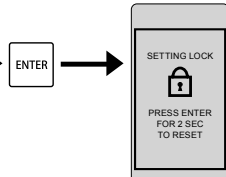
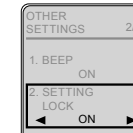

5 Beachten Sie die Anzeige.

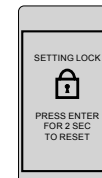

Aufheben der Zugriffssperre:
Mindesten 2 Sekunden lang auf [ENTER] drücken.

*Falls Sie danach die Zugriffssperre erneut wiederherstellen wollen, die Einstellung neu konfigurieren.

Anzeige bei Einstellungen mit Zugriffssperre

Einstellen, ob die persönlichen Einstellungen festgelegt werden sollen
PERSONAL SETTING LOCK

3 Mit "PERSONAL SETTING LOCK" wählen.

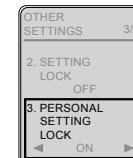

4 Mit "ON/OFF" wählen und dann [ENTER] drücken.

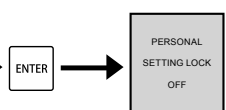
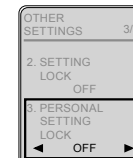

(Zurück →)

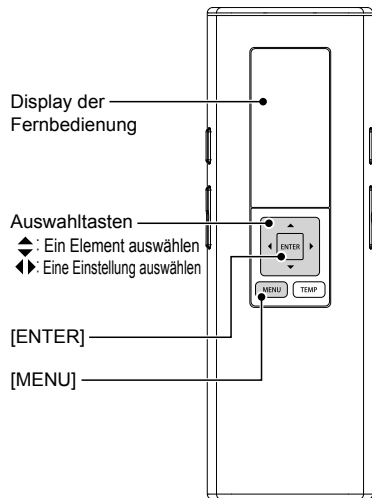

Auf diesem Display eingestellte Elemente

- 1. BEEP
- 2. SETTING LOCK
- 3. PERSONAL SETTING LOCK

Was tun?

Wenn die Bedienung mittels Fernbedienung nicht möglich ist

Möglicherweise sind die Batterien leer.
Batterien austauschen.

■ Batterien austauschen

- 1** Den Netzstecker abziehen.
Den Schutzschalter am Verteiler auf OFF (AUS) schalten.
(Modell mit verdecktem Stromanschluss)
• Die POWER-LED erlischt.
- 2** Die Fernbedienung aus der Halterung nehmen.
(Seite 14)
- 3** Das Batteriefach öffnen und die AA-Batterien austauschen.
(Seite 14)
- 4** Die Fernbedienung in die Halterung setzen.
- 5** Den Netzstecker einführen.
Den Schutzschalter am Verteiler auf ON (EIN) schalten.
(Modell mit verdecktem Stromanschluss)
• Die POWER-LED leuchtet auf.

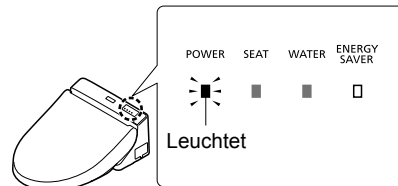

Schutz vor Frostschäden

Wenn die Umgebungstemperatur auf 0 °C oder darunter sinken kann, sollten Maßnahmen für den Frostschutz ergriffen werden.

Achtung!

- Wenn die Umgebungstemperatur auf 0 °C oder darunter sinken kann, darf die Energiesparfunktion nicht benutzt werden. (Dadurch könnte das Produkt beschädigt werden.)
- Das Badezimmer heizen oder andere Frostschutzmaßnahmen ergreifen, so dass die Umgebungstemperatur nicht unter 0°C absinkt.

Schutz vor Frostschäden

■ Wasser ablassen

- 1** Das Absperrventil schließen.
• Der Wasserzulauf wird unterbrochen.

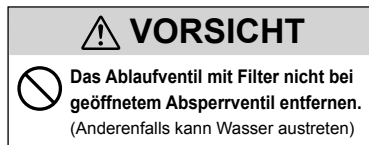

Schutz vor Frostschäden (Fortsetzung)

- 2** Die Düse leeren.
 - (1) Die Düse ausfahren.
• Mit den Tasten auf der Rückseite der Fernbedienung betätigen.
 1. [MENU] drücken.
 2. Mit \blacktriangleleft "CLEANING" wählen.
[ENTER] drücken.
 3. Mit \blacktriangleright "WAND CLEANING MODE ON/OFF" wählen.
Zum Ausfahren der Düse [ENTER] drücken und dann zum Einfahren der Düse [ENTER] erneut drücken.
(Den Druck von der Wasserzuleitung nehmen.)
• Wasser tritt um den Stab herum aus.
 - (2) Den Netzstecker abziehen.
Den Schutzschalter am Verteiler auf OFF (AUS) schalten.
(Modell mit verdecktem Stromanschluss)
 - (3) Die Abdeckung und das Ablaufventil mit Filter entfernen.
 - (4) Das Wasser aus dem Wasserzulaufschlauch ablassen.
(Mit Ausnahme des Modells mit verdecktem Stromanschluss)
Wasserzulaufschlauch
Waagrecht
 - (5) Nach dem Ablassen des Wassers das Ablaufventil mit Filter und die Abdeckung anbringen.
• Das Ablaufventil mit Filter einsetzen und mit einem Flachkopfschraubendreher fest anziehen.
 - (6) Den Netzstecker einführen.
Den Schutzschalter am Verteiler auf ON (EIN) schalten. (Modell mit verdecktem Stromanschluss)
- 3** Prüfen, ob die POWER-LED am Haupt-Display leuchtet. (Seite 15)
- 4** Die Wassertemperatur und die Toilettensitztemperatur auf "Hoch" einstellen. (Seite 22)
(Zum Konstanthalten der Temperatur.)
• Nach Abschluss den Toilettensitz und den Toilettendeckel schließen.

■ Wiederinbetriebnahme des Washlet-Sitzes

- Die Wasserversorgung muss wiederhergestellt werden. (Siehe unten)

Wasser nachfüllen (Wiederinbetriebnahme)

- 1** Das Absperrventil öffnen.
• Prüfen, dass kein Wasser aus einem Rohr oder dem Aufsatz austritt.
- 2** Den Netzstecker einführen.
Den Schutzschalter am Verteiler auf ON (EIN) schalten. (Modell mit verdecktem Stromanschluss)
- 3** Wasser aus der Düse ablassen.
 - (1) Auf die rechts Seite des Toilettensitzes drücken.
 - (2) [REAR] auf der Fernbedienung drücken, um das Wasser aus der Düse etwa zwei Minuten lang abzulassen. (Es dauert maximal etwa eine Minute, bevor Wasser austritt. Das Wasser in einem Pappbecher oder anderen Behälter auffangen.)

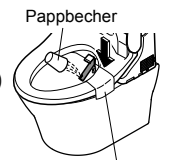

Weiches, mit Wasser befeuchtetes Tuch (um Kratzer zu vermeiden)

■ Wenn Restwasser eingefroren ist oder kein Wasser austritt

- Das Badezimmer heizen und den Wasserzulaufschlauch und das Absperrventil mit einem in warmes Wasser getauchten Tuch aufwärmen.

Was tun?

Langfristiger Nichtgebrauch

Wenn sich die Toilette an einem Ort befindet, der längere Zeit verlassen bleibt, sollte das Wasser abgelassen werden.

(Das Wasser im Wasserbehälter kann kontaminiert werden und Hautentzündungen und andere Probleme verursachen.)

Wasser ablassen

- 1 Das Absperrventil schließen.
- 2 Die Düse leeren.
(Schritt 2 (1) bis (5) auf Seite 39)

*Nach dem Ablassen des Wassers die Abdeckung abgenommen lassen.

- 3 Die Ablaufventil lösen, bis ihr Gewinde nicht mehr greift.

- Wasser tritt um die Düse herum aus (es dauert etwa 3 Minuten zum vollständigen Ablassen).

VORSICHT

- Die Ablaufventil nicht entfernen, bis das Ablassen beendet ist.
(Anderenfalls kann Wasser austreten)

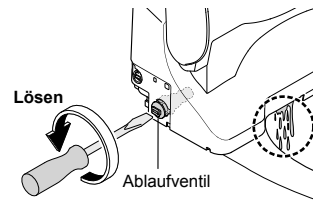

- 4 Die Ablaufventil mit einem Flachkopfschraubendreher fest anziehen und die Abdeckung anbringen.

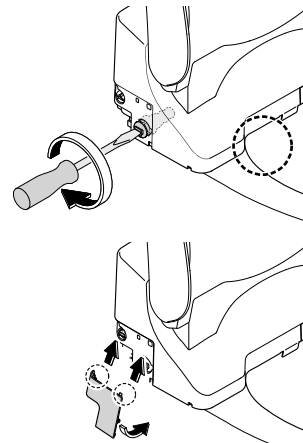

■ Wenn Frostgefahr für das im WC-Becken verbliebene Wasser besteht.

- Um ein Einfrieren zu vermeiden, wird empfohlen, dem Wasser im WC-Becken etwas Frostschutzmittel hinzuzufügen.
(Diese Frostschutzmittel-Lösung darf nicht weggespült werden. Sie muss vor der Toilettenbenutzung entfernt und entsorgt werden.)

■ Wiederinbetriebnahme des Washlet-Sitzes

- Die Wasserversorgung muss wiederhergestellt werden. (Seite 39)

Fehlersuche

Versuchen Sie zunächst, die auf den Seiten 41 bis 44 beschriebenen Maßnahmen auszuführen.
Sollte das Problem bestehen bleiben, wenden Sie sich an den Installateur, den Händler oder die auf der Rückseite dieser Anleitung aufgeführte Kontaktadresse.

⚠ VORSICHT

! Im Falle eines Wasserlecks stets das Absperrventil schließen.

[Für Absperrventil (Verborgener Stromanschlusstyp)]

Bitte zunächst prüfen

Leuchtet die POWER-LED?

■ Ist der Schutzschalter am Verteiler eingeschaltet?

→ Prüfen Sie, ob ein Stromausfall vorliegt oder der Schalter sich auf "OFF" geschaltet hat.

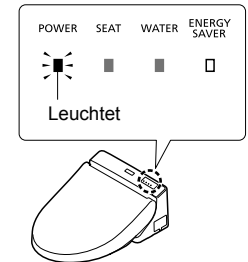

Leuchtet die ENERGY SAVER-LED?

■ Während die LED leuchtet, ist die Energiesparfunktion (Seite 24) aktiv, weshalb die Toilettensitztemperatur reduziert sein kann oder die Warmwasserheizung und Toilettensitzheizung ganz ausgeschaltet sein können.

Funktioniert die Fernbedienung?

■ Blinkt die Warn-LED für niedrigen Batteriestand an der Oberfläche der Fernbedienung?

→ Batterien auswechseln. (Seite 38)

■ Ist der Fernbedienungssender oder der Fernbedienungsempfänger blockiert?

→ Beseitigen Sie Hindernisse, Schmutz, Wassertropfen und andere Blockaden.

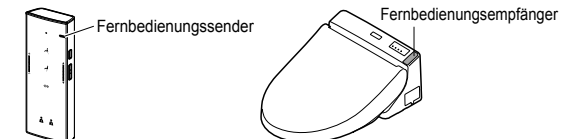
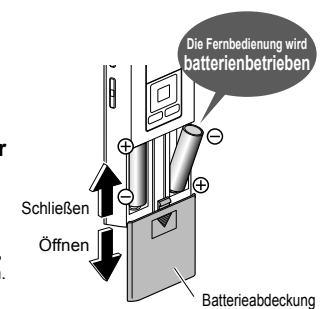

Fehlersuche

Gesäßreinigung und Sanfte Gesäßreinigung, Intimreinigung, Düse

Problem	Bitte prüfen	Seitenverweis
Die Düse fährt nicht aus (oder kein Reinigungswasser tritt aus)	<ul style="list-style-type: none"> ● Wenn die Temperatur zu niedrig ist, dauert das Ausfahren der Düse nach dem Drücken der Fernbedienungstaste länger, da das Wasser zunächst erwärmt werden muss. 	-
	<ul style="list-style-type: none"> ● Haben Sie 2 Stunden oder länger ohne Unterbrechung auf der Toilette gesessen? (Der Betrieb wird in diesem Fall aus Sicherheitsgründen eingestellt.) → Stehen Sie auf und setzen Sie sich wieder. 	-
	<ul style="list-style-type: none"> ● Der Sitzschalter schaltet sich erst dann ein, wenn Sie richtig sitzen. → Setzen Sie sich ganz auf den Toilettensitz. 	11
	<ul style="list-style-type: none"> ● Verwenden Sie eine Toilettensitzbezug, eine Toilettendeckelbezug oder einen Kindersitz? → Nehmen Sie alle Bezüge ab. Wird ein Kindersitz oder ein weicher Hilfssitz verwendet, muss dieser nach jedem Gebrauch entfernt werden. 	11
Die Düse fährt aus, aber es tritt kein Reinigungswasser aus/Der Druck des Reinigungswassers ist niedrig	<ul style="list-style-type: none"> ● Ist die Wasserversorgung ausgefallen? → Die Taste "STOP" drücken und warten, bis die Wasserversorgung wiederhergestellt ist. 	-
	<ul style="list-style-type: none"> ● Ist das Absperrventil geschlossen? → Das Absperrventil vollständig öffnen. 	15
	<ul style="list-style-type: none"> ● Ist die Düse oder der Filter durch Fremdkörpern verstopft? → Den Düsenkopf, das Ablaufventil mit Filter und die Ablaufventil reinigen. 	30 31
	<ul style="list-style-type: none"> ● Ist der Wasserdruck niedrig eingestellt? 	17
	<ul style="list-style-type: none"> ● Ist die Ablaufventil gelöst? → Die Ablaufventil fest anziehen. 	40
Das Reinigungswasser ist kalt	<ul style="list-style-type: none"> ● Ist die Wassertemperatur auf "OFF" oder niedrig eingestellt? ● Wenn die Temperatur der Wasserversorgung oder im Badezimmer niedrig ist, kann das Wasser beim ersten Sprühen kalt sein. ● Ist die Energiesparfunktion in Betrieb? → Nach dem Hinsetzen auf den Toilettensitz 10 Minuten warten. Falls die Energiesparfunktion eingeschaltet ist ("ON"), können Sie sie ausschalten ("OFF"). 	22 - 24
	<ul style="list-style-type: none"> ● Gesäßreinigung, sanfte Gesäßreinigung und Intimreinigung halten automatisch nach 5 Minuten kontinuierlicher Verwendung an. Dann blinken die POWER-LED (grün) und die ENERGY SAVER-LED (grün) auf dem Display des Aufsatzes etwa 60 Sekunden lang, während warmes Wasser zubereitet wird. → Warten Sie, bis die LEDs auf dem Display des Aufsatzes kontinuierlich leuchten, und drücken Sie dann die Taste erneut. ● Ist die Erkennung durch den Sitzschalter schwierig? → Setzen Sie sich ganz auf den Toilettensitz. Wenn Sie sich leicht erheben oder vorne auf dem Sitz sitzen, kann es vorkommen, dass der Sitzschalter Ihre Anwesenheit vorübergehend nicht erkennt. 	- 11
Wasser tritt unerwartet aus der Düse aus	<ul style="list-style-type: none"> ● Nachdem Sie auf dem Toilettensitz gesessen haben und aufgestanden sind, tritt Wasser mehrere Sekunden lang aus der Umgebung der Düse aus. 	-

Warmlufttrocknung

Problem	Bitte prüfen	Seitenverweis
Die Trocknertemperatur ist zu niedrig	<ul style="list-style-type: none"> ● Ist die Trocknertemperatur niedrig eingestellt? 	22
Die Funktion wird zwischendurch unterbrochen	<ul style="list-style-type: none"> ● Die Funktion hält automatisch nach 10 Minuten des kontinuierlichen Gebrauchs an. ● Ist die Erkennung durch den Sitzschalter schwierig? → Setzen Sie sich ganz auf den Toilettensitz. Wenn Sie sich leicht erheben oder vorne auf dem Sitz sitzen, kann es vorkommen, dass der Sitzschalter Ihre Anwesenheit vorübergehend nicht erkennt. 	- 11

Toilettensitz und Toilettendeckel

Problem	Bitte prüfen	Seitenverweis
Der Toilettensitz ist kalt	<ul style="list-style-type: none"> ● Ist die Toilettensitztemperatur auf "OFF" oder niedrig eingestellt? 	22
	<ul style="list-style-type: none"> ● Leuchtet die ENERGY SAVER-LED (orange)? <ul style="list-style-type: none"> • Wenn die SEAT LED (grün) ebenfalls leuchtet. → Die Toilettensitztemperatur wurde gesenkt, um Energie zu sparen. Wenn Sie sich setzen, wird der Toilettensitz vorübergehend beheizt. • Wenn die SEAT LED ausgeschaltet ist (OFF). → Der Energiesparfunktion ist aktiv und hat die Toilettensitzheizung ausgeschaltet. Wenn Sie sich auf den Sitz setzen, wird die Toilettensitzheizung vorübergehend eingeschaltet, und der Sitz wird etwa 15 Minuten lang beheizt. Falls die Energiesparfunktion eingeschaltet ist ("ON"), können Sie sie ausschalten ("OFF"). 	24
	<ul style="list-style-type: none"> ● Haben Sie längere Zeit gesessen? <ul style="list-style-type: none"> • Nach etwa 20 Minuten Sitzen nimmt die Temperatur ab; nach etwa 1 Stunde wird die Heizung ausgeschaltet ("OFF"). → Stehen Sie auf und setzen Sie sich wieder. 	-
	<ul style="list-style-type: none"> ● Haben Sie etwas auf den Toilettensitz oder den Toilettendeckel gelegt? → Den Gegenstand vom Toilettensitz oder Toilettendeckel entfernen. 	-
	<ul style="list-style-type: none"> ● Der Sitzschalter schaltet sich erst dann ein, wenn Sie richtig sitzen. → Setzen Sie sich ganz auf den Toilettensitz. 	11
	<ul style="list-style-type: none"> ● Ist ein Toilettensitz- oder Deckelbezug angebracht? → Nehmen Sie alle Bezüge ab. 	11

Energiesparen

Problem	Bitte prüfen	Seitenverweis
Die Energiesparfunktion arbeitet nicht richtig	<ul style="list-style-type: none"> ● Da die Funktion mehrere Tage benötigt, um die Nutzungsbedingungen kennenzulernen, und die Energiesparfunktion erst dann aktiviert wird, wird möglicherweise bei seltenerer Benutzung wenig Energie gespart. → Die Energiesparfunktion prüfen. 	24

Fehlersuche

Luftreiniger		
Problem	Bitte prüfen	Seitenweis
Der Luftreiniger scheint nicht zu funktionieren	<ul style="list-style-type: none"> Ist "DEODORIZER" auf "OFF" eingestellt? → Auf "ON" einstellen. 	34
	<ul style="list-style-type: none"> Auch nach dem Setzen ist kein Betriebsgeräusch zu hören. → Setzen Sie sich ganz auf den Toilettensitz. 	11
	<ul style="list-style-type: none"> Wenn Sie nach dem Setzen auf den Toilettensitz ein Betriebsgeräusch hören. → Den Luftreinigungsfilter reinigen. 	29
Ein merkwürdiger Geruch ist wahrnehmbar	<ul style="list-style-type: none"> Verwenden Sie einen separat erworbenen Luftauffrischer oder Deodorisierer? • Dies kann die Wirksamkeit der Washlet-Desodorierfunktion beeinträchtigen oder es kann merkwürdige Gerüche verursachen. → Den Luftauffrischer oder Deodorisierer entfernen. 	-

Sonstiges		
Problem	Bitte prüfen	Seitenweis
Wasser tritt aus den Rohrverbindungen aus	<ul style="list-style-type: none"> Wenn Verbindungsmuttern lose sind, müssen Sie mit einem Werkzeug wie etwa einem Universalschlüssel nachgezogen werden. → Wenn der Wasseraustritt nicht aufhört, das Absperrventil schließen und nach Reparaturmöglichkeiten suchen. 	-
Die Anzeige auf der Fernbedienung erlischt	<ul style="list-style-type: none"> Das Display schaltet sich aus, wenn länger als 5 Minuten keine Taste der Fernbedienung gedrückt wird. 	14
Der Aufsatz ist instabil	<ul style="list-style-type: none"> Es gibt einen Abstand zwischen dem Toilettensitzdämpfer und dem WC-Becken, um den Sitzschalter aktivieren zu können. Wenn Sie sich auf den Toilettensitz setzen, senkt sich der Toilettensitz unmerklich, um den Sitzschalter zu aktivieren. 	11
Der Aufsatz erzeugt ein Geräusch	Wenn der Toilettensitz besetzt ist <ul style="list-style-type: none"> Sie hören ein Betriebsgeräusch in Intervallen von einigen Sekunden, wenn die Selbstreinigungsfunktion richtig arbeitet. 	-
	Wenn Sie auf dem Toilettensitz sitzen <ul style="list-style-type: none"> Sie hören Betriebsgeräusche der Vorbereitung für die Befeuchtung mit Wasser oder das Sprühen von Sprühnebel in das WC-Becken. → Sie können dies ausschalten ("OFF"). 	20 34
	Wenn Sie sich nach dem Gebrauch vom WC entfernen <ul style="list-style-type: none"> Möglicherweise hören Sie, wie Wasser erwärmt oder Restwasser abgelassen wird. 	-
Sie spüren einen Luftzug im WC-Becken, wenn Sie auf dem Toilettensitz sitzen	<ul style="list-style-type: none"> Ein Sprühnebel wird in das WC-Becken gesprüht, damit Verunreinigungen weniger leicht haften bleiben, wenn Sie auf dem Toilettensitz sitzen. Sie können einen Luftzug spüren, wenn ein Sprühnebel gesprüht wird. → Sie können dies ausschalten ("OFF"). 	20 34

Technische Daten

Element		TCF6532	TCF6530	
Leistung		220 - 240 V Wechselstrom, 50 Hz		
Nennleistungsaufnahme		249 - 294 W		
Maximale Leistungsaufnahme		276 - 321 W		
Wasserheizungstyp		Speicher		
Netzkabellänge		Ca. 1 m		
Wasserschutzart		IPX4		
Funktionen	Reinigung	Sprühvolumen	Gesäßreinigung	Ca. 0,29 - 0,60 L/Min. <bei einem Wasserdruck von 0,20 MPa>
			Sanfte Gesäßreinigung	Ca. 0,29 - 0,55 L/Min. <bei einem Wasserdruck von 0,20 MPa>
			Intimreinigung	Ca. 0,27 - 0,55 L/Min. <bei einem Wasserdruck von 0,20 MPa>
		Wassertemperatur	Einstellbarer Temperaturbereich: OFF, etwa 30°C bis 40°C	
		Spülkastenkapazität	0,7 L	
		Heizkapazität	195 - 232 W	
		Sicherheitsvorrichtung	Temperatursicherung, Überhitzungsschutzschalter (Bimetall-Typ mit automatischer Rückstellung), Schwimmerschalter gegen Leerlauf	
	Rückflussverhinderungs Vorrichtung	Rückschlagventil gegen Vakuum, Luftspalt nach EN1717		
	Warmlufttrockner	Warmlufttemperatur*	Einstellbarer Temperaturbereich: etwa 37°C bis 55°C	
		Luftvolumenstrom	Ca. 0,27 m³/Min.	
		Heizkapazität	185 - 220 W	
	Beheizter Sitz	Sicherheitsvorrichtung	Temperatursicherung	
		Oberflächentemperatur	Einstellbarer Temperaturbereich: OFF, etwa 28°C bis 36°C (Ca. 26°C bei aktivierter automatischer Energiesparfunktion)	
		Heizkapazität	45 - 54 W	
Luftreiniger	Sicherheitsvorrichtung	Temperatursicherung		
	Verfahren	O ₂ -Desodorierung		
	Luftvolumenstrom	Ca. 0,16 m³/Min.		
Leistungsaufnahme		Ca. 5,3 W		
Wasserdruck		Minimal erforderlicher Wasserdruck: 0,1 MPa (dynamisch), Erforderlicher Wasserdruck maximal: 1,0 MPa (statisch)		
Wassertemperatur		0°C bis 35°C		
Betriebsumgebungstemperatur		0°C bis 40°C		
Abmessungen		B 391 mm x T 523 mm x H 188 mm	B 391 mm x T 480 mm x H 188 mm	
Gewicht		Ca. 5,6 kg	Ca. 5,4 kg	

* Temperatur am Warmluftöffnung gemessen von TOTO.

Garantie

ZWEI JAHRE GARANTIE

1. TOTO gewährleistet, dass seine Produkte, bei normalem Gebrauch, frei von Produktionsfehlern sind und gewährt eine Garantie von zwei (2) Jahren ab Kaufdatum. Diese Garantie wird nur dem URSPRÜNGLICHEN KÄUFER gewährt.
2. TOTOs Verpflichtungen unter diesen Garantiebestimmungen erstrecken sich auf die Reparatur oder, nach TOTOs Ermessen, den Umtausch fehlerhafter Produkte oder Teile, sofern diese Produkte korrekt installiert und gemäß der BEDIENUNGSANLEITUNG benutzt wurden. TOTO behält sich das Recht vor, bei Bedarf Kontrollen durchzuführen, um die Ursache des Defekts zu bestimmen. TOTO wird für die Arbeitszeit oder -mittel, die für Reparaturarbeiten und Umtausch im Rahmen der Garantie eingesetzt wurden, keine Gebühren erheben.
TOTO übernimmt keine Kosten für Demontage, Rücksendung und/oder Neuinstallation der Produkte.
3. Die Garantie gilt nicht für Folgendes:
 - a) Schäden oder Verluste durch äußere Ursachen wie Feuer, Erdbeben, Überschwemmungen, Gewitter etc.
 - b) Schäden oder Verluste aufgrund unsachgemäßer, falscher oder missbräuchlicher Benutzung oder unsachgemäßer Wartung des Produkts.
 - c) Schäden oder Verluste aufgrund von Demontage, unsachgemäßer Reparatur oder Veränderungen am Produkt.
 - d) Schäden oder Verluste aufgrund von Ablagerungen oder Fremdkörpern im Wassersystem.
 - e) Schäden oder Verluste aufgrund der Wasserqualität in der Einsatzregion des Produkts.
 - f) Schäden oder Verluste aufgrund von unsachgemäßer Installation oder Installation des Geräts in einer widrigen oder gefährlichen Umgebung.
4. Diese Garantie räumt Ihnen bestimmte Rechte ein. Diese Rechte können von Land zu Land variieren.
5. Damit Sie im Rahmen dieser Garantie Reparaturleistungen erhalten, bringen Sie das Produkt zu einer TOTOServicestelle oder senden Sie es auf eigene Kosten dorthin, und legen Sie ein Schreiben, in dem das Problem geschildert wird, bei, kontaktieren Sie einen TOTO-Händler oder eine Servicestelle oder direkt an die TOTOVertriebsstelle. Wenn das Produkt aufgrund seiner Größe oder der Art des Schadens nicht an TOTO gesandt werden kann, ist anstelle dessen eine schriftliche Benachrichtigung über den Defekt an TOTO zu senden. In diesem Fall kann TOTO das Produkt entweder vor Ort reparieren lassen oder den Transport des Produkts zu einer Servicestelle bezahlen.

Diese schriftliche Garantiezusage ist die einzige Garantie, die TOTO gewährt. Dem Kunden steht im Rahmen dieser Garantiebestimmungen lediglich das Recht auf Reparatur oder Umtausch zu, wie sie in dieser Garantie vorgesehen sind. TOTO ist nicht haftbar zu machen für Nutzungsausfälle des Produkts oder für andere beiläufig entstandene Schäden, konkrete Schäden oder Folgeschäden sowie für die dem Kunden entstehenden Kosten, Arbeitskosten oder andere Kosten aufgrund Installation oder Demontage sowie Reparaturkosten und jegliche anderen nicht extra aufgeführten Kosten. Sofern nicht durch geltendes Recht anders geregelt, beschränkt sich die Garantie einschließlich der Mängelgewährleistung oder der Zusicherung allgemeiner Gebrauchstauglichkeit lediglich auf die Geltungsdauer dieser Garantiebestimmungen. In manchen Staaten sind Beschränkungen der Garantiebestimmungen oder der Ausschluss oder die Beschränkung von beiläufig entstandenen Schäden oder von Folgeschäden nicht erlaubt. In diesem Fall trifft obige Beschränkung oder obiger Ausschluss nicht auf Sie zu.

Wichtige Informationen für den Benutzer



Wenn Sie dieses Produkt entsorgen, geben Sie es nicht in den allgemeinen Hausmüll. In Übereinstimmung mit der Gesetzgebung, die eine entsprechende Behandlung, Aufbereitung und Wiederverwertung vorschreibt, gibt es für gebrauchte Elektroprodukte ein gesondertes Sammelsystem.

Private Haushalte in den EU-Mitgliedstaaten, in der Schweiz und in Norwegen können ihre gebrauchten Elektroprodukte kostenfrei in den vorgesehenen Sammelstellen oder beim Einzelhändler (beim Kauf eines ähnlichen Neugeräts) abgeben. In allen anderen Ländern erkundigen Sie sich bitte bei den örtlichen Behörden nach der ordnungsgemäßen Entsorgung. Dadurch stellen Sie sicher, dass das entsorgte Produkt ordnungsgemäß behandelt, aufbereitet und wiederverwertet wird, wodurch mögliche negative Auswirkungen auf die Umwelt und die Gesundheit vermieden werden.

Geben Sie nur restentleerte Batterien zur Entsorgung. Batterien gehören nicht in den Hausmüll, sondern müssen an einer entsprechenden Sammelstelle oder im Geschäft zurückgegeben werden.