

TOTO

Sede centrale

TOTO Europe GmbH
Zollhof 2, 40221 Düsseldorf Germany
Tel:+49 (0)700 8686 0700

TOTO

WASHLET

Manuale di istruzioni



washlet

TCF895CG
TCF894CG



TCF897CG
TCF896CG

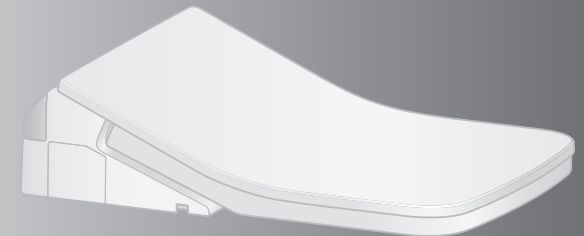

Registrare le seguenti informazioni per garantire la rapidità del servizio di assistenza.

| | |
|-------------------------|--------------------------|
| Data di acquisto : | Nome del punto vendita : |
| Data : anno mese giorno | |
| | Tel : |

- Grazie per aver acquistato questo prodotto.
Per un utilizzo sicuro del prodotto, leggere le informazioni allegate.
- Assicurarsi di leggere il presente Manuale di istruzioni prima di utilizzare il prodotto e conservarlo in un luogo sicuro per consultazioni future.

Le funzioni disponibili variano in base al n. di parte.

Verificare il numero di parte del modello e mettere un segno di spunta in questo campo se necessario.



| Funzioni | | Nome del prodotto (Modello) N. parte Modello acquistato | WASHLET | | Pagine di rif. |
|--------------------------------|--|---|----------------------|----------------------|----------------|
| | | | TCF895CG TCF897CG | TCF894CG TCF896CG | |
| Funzioni di base | Pulizia | Pulizia posteriore | | | 14 |
| | | Pulizia posteriore lieve | ● | ● | |
| | | Pulizia frontale | | | |
| | Cambio del metodo di pulizia | Regolazione della posizione della bacchetta | | | 14 |
| | | Regolazione della pressione dell'acqua | | | |
| | | Pulizia oscillante | ● | ● | |
| Pulizia pulsante | | | | | |
| Modifica della temperatura | Regolazione della temperatura | ● | ● | 18, 19 | |
| Funzioni di igienizzazione | Eliminazione degli odori | DEODORIZER | ● | ● | 16, 17 |
| | Mantenimento dell'igiene tramite "ewater+" | PULIZIA automatica della Bacchetta | ● | ● | |
| | Pulizia preliminare della tazza | PRE-MIST | ● | ● | |
| Funzioni comodità | Scarico | Scarico con controllo remoto | ● | — | 15 |
| | | Scarico automatico | ●*1 | — | 16, 17 |
| | Riscaldamento della seduta | Seduta riscaldata | ● | ● | — |
| | Risparmia energia abbassando la temperatura della seduta | Risparmio energetico automatico | | | 20, 21 |
| | | Risparmio energetico automatico+ | ● | ● | |
| Risparmio energetico con timer | | | | | |
| Manutenzione | Pulizia della bacchetta | ● | ● | 26 | |
| | Modalità disincretazione | ● | ● | 28 | |

*1 Lo scarico automatico non è disponibile quando si utilizzano i servizi igienici rimanendo in piedi.

Mantienilo Pulito

WC Sanitario



Le funzioni di autopulizia si attivano in modo automatico (per i dettagli, vedere pagina 16 e 17).

| | Sedendosi | Alzandosi in piedi |
|--|------------|------------------------------------|
| Rimozione degli odori all'interno della tazza. | DEODORIZER | AUTO POWER DEODORIZER |
| Viene spruzzata automaticamente una nebbia all'interno della tazza per contrastare l'adesione della sporcizia. | PRE-MIST | |
| Disinfettare la bacchetta con "ewater+" | | PULIZIA automatica della Bacchetta |

Indice

| | | |
|--|----|---------------|
| Precauzioni di sicurezza..... | 4 | Introduzione |
| Precauzioni di funzionamento ... | 9 | |
| Nomi delle parti..... | 10 | |
| Preparazione | 12 | Funzionamento |
| Operazioni di base..... | 14 | |
| Funzioni automatiche (Funzioni di pulizia, Funzioni di comodità) | 16 | |
| DEODORIZER, PULIZIA automatica della Bacchetta, PRE-MIST, Scarico automatico | | |
| Regolazione della temperatura (Seduta, Acqua calda) | 18 | |
| Funzioni di risparmio energetico ... | 20 | Manutenzione |
| Manutenzione | 24 | |
| ●Unità principale | 25 | |
| ●Bacchetta | 26 | |
| Pulizia della bacchetta | | |
| ●Filtro deodorante | 27 | |
| ●Modalità disincretazione | 28 | |
| ●Valvola di drenaggio del filtro dell'acqua | 32 | |
| ●Ugello di spruzzatura | 33 | Riferimenti |
| Modifica delle impostazioni... 34 | | |
| Cosa fare? | 40 | |
| ●Se l'acqua non fluisce a causa di un'interruzione della fornitura di acqua | 40 | |
| ●Se non è possibile utilizzare il telecomando | 40 | |
| ●Come prevenire i danni da congelamento | 41 | |
| ●Periodi di inutilizzo prolungati ... | 42 | |
| ●Rimozione della guida operativa ... | 44 | |
| Risoluzione dei problemi | 45 | |
| Specifiche | 51 | |
| Linee guida sulla sicurezza | 52 | |
| Garanzia | 53 | |
| Importanti informazioni per l'utente | 55 | |



Precauzioni di sicurezza

Le seguenti precauzioni sono importanti per un utilizzo sicuro. Assicurarsi di attenersi a tali procedure e di utilizzare il prodotto in modo corretto.

Simboli e significati

| | | |
|---|-------------------|---|
|  | PERICOLO | Potrebbe causare morte o lesioni gravi. |
|  | ATTENZIONE | Potrebbe causare lesioni o danni materiali. |

I simboli che seguono sono utilizzati per indicare importanti istruzioni di sicurezza per l'utilizzo del prodotto.

| Simbolo | Significato |
|---|---|
|  | Questo simbolo indica un uso proibito del prodotto. |
|  | Questo simbolo è usato per indicare un passaggio necessario per l'uso del prodotto. |

- Il prodotto è classificato come apparecchiatura di classe I e deve essere messo a terra.
- Installare questa apparecchiatura in prossimità di un interruttore di corrente.
- Questo apparecchio non è previsto per essere utilizzato da persone (compresi i bambini) con ridotte capacità fisiche, sensoriali o mentali, oppure mancanza di esperienza e conoscenze, a meno che queste non abbiano ricevuto supervisione o istruzioni concernenti l'utilizzo dell'apparecchio da parte di una persona responsabile della loro sicurezza. I bambini vanno sorvegliati per accertarsi che non giochino con l'apparecchio.
- Utilizzare il nuovo set di tubi flessibili in dotazione con la presente apparecchiatura. Non riutilizzare un set di tubi flessibili.

PERICOLO

| | |
|---|--|
|  | Non toccare il collegamento del cavo di alimentazione con le mani bagnate. |
| | • Tale operazione potrebbe causare scosse elettriche. |
| | Non versare acqua né soluzioni detergenti sull'unità principale o sul collegamento del cavo di alimentazione. |
| | • In caso contrario, ciò potrebbe causare incendio, scossa elettrica, calore o corto circuito. • Tale operazione potrebbe provocare delle incrinature nel prodotto con possibili lesioni o danni idraulici. |
| | Non smontare, riparare o alterare mai il prodotto. |
| | • In caso contrario, ciò potrebbe causare incendi, scosse elettriche, surriscaldamento, corti circuiti o guasti. |
| | Non installare il prodotto su veicoli mobili quali mezzi dotati di ruote o barche. |
| | • In caso contrario, ciò potrebbe causare incendio, scossa elettrica, calore o corto circuito. • La seduta, il coperchio, l'unità principale o altre parti del vaso potrebbero allentarsi e cadere, provocando lesioni. |

PERICOLO

Non utilizzare il prodotto in caso di un malfunzionamento.

- In caso di guasto o altri problemi, accertarsi di interrompere l'alimentazione elettrica portando l'interruttore di alimentazione su Spento.
Chiudere la valvola di arresto dell'acqua per arrestare la fornitura d'acqua.
Possibili malfunzionamenti:
 - Perdita di acqua da un tubo o dall'unità principale.
 - Prodotto incrinato o rotto.
 - Il prodotto emette un suono o un odore strano.
 - Fuoriuscita di fumo dal prodotto.
 - Il prodotto è esageratamente caldo.
 - Lo spessore della seduta non è in posizione.
- Un uso continuato a seguito di un malfunzionamento può causare incendio, scossa elettrica, calore, corto circuito, lesioni o danni idraulici.

Non utilizzare tipi di acqua diversi da quello permesso dalle leggi e ordinanze della regione di utilizzo. Utilizzare solo acqua potabile.

Non usare acqua marina o acqua riciclata.

- Ciò potrebbe causare irritazione alla pelle e malfunzionamenti.

Non toccare il collegamento del cavo di alimentazione durante i temporali.

- Tale operazione potrebbe causare scosse elettriche.

Non lasciare che il flessibile dell'acqua entri in contatto con il collegamento del cavo di alimentazione.

- In caso contrario, ciò potrebbe causare fenomeni di condensa con possibile incendio, scossa elettrica, calore o corto circuito.

Non agire in modo da danneggiare la spina di alimentazione.

Non colpire, stratonere, torcere, piegare eccessivamente, danneggiare, alterare o riscaldare i cavi di alimentazione.

Inoltre, non legare, non pizzicare, né collocare oggetti pesanti sui cavi di alimentazione.

- L'utilizzo di un cavo di alimentazione danneggiato può causare incendi, scosse elettriche, surriscaldamento o corti circuiti.

Non usare alimentazioni elettriche diverse da quella specificata.

CA 220 - 240 V, 50 Hz

- In caso contrario, ciò potrebbe causare un incendio o calore eccessivo.

Per ridurre il pericolo di scottature, morte da scossa elettrica, incendi o altre lesioni alle persone:

- Non utilizzare questo prodotto in caso di parti di collegamento all'alimentazione o cavi di alimentazione danneggiati, malfunzionamenti, cadute o danneggiamenti, o contatto con acqua. Restituire il prodotto a TOTO Europe GmbH per l'ispezione e la riparazione.
- Non ostruire mai le aperture di ventilazione del prodotto né posizionarlo su superfici morbide, come un letto o un divano, in cui tali aperture potrebbero risultare bloccate. Mantenere le aperture di ventilazione libere da peluria, capelli o materiali simili.
- Non utilizzare mai in caso di sonnolenza.
- Non far cadere o inserire mai nulla nelle aperture o nei tubi.
- Non utilizzare all'aperto o in luoghi in cui vengono utilizzati prodotti per aerosol (spray) o in cui viene effettuata la somministrazione di ossigeno.

Tenere sigarette e altre fiamme libere lontano dal prodotto.

- La mancata osservanza di tale istruzione potrebbe causare incendi.

Precauzioni di sicurezza (Continua)

PERICOLO

Evitare di restarvi seduti per periodi di tempo prolungati.

- Ciò potrebbe causare ustioni da bassa temperatura.
- Per evitare che le persone successive siano vittime di ustioni a moderata temperatura durante l'uso, l'altra persona deve spegnere il dispositivo di riscaldamento della seduta.
- Bambini, anziani e altri utenti che non sono in grado di impostare la temperatura nel modo corretto per conto proprio.
 - Malati, persone con disabilità fisiche e altri utenti privi di libertà di movimento.
 - Utenti che assumono farmaci che inducono sonnolenza (medicine contro l'insonnia o il raffreddore), soggetti in stato di ebbrezza, individui fortemente affaticati e qualsiasi altra persona che rischia di addormentarsi.

Per ridurre il pericolo di scottature, morte da scossa elettrica, incendi o altre lesioni alle persone:

- È necessaria una stretta supervisione quando il prodotto viene utilizzato da o vicino a bambini e invalidi.
- Utilizzare il prodotto solo per gli scopi descritti nel presente manuale. Utilizzare esclusivamente accessori consigliati dal produttore.
- Tenere il cavo di alimentazione lontano da superfici riscaldate.
- Collegare il prodotto esclusivamente a un'unità di alimentazione correttamente messa a terra (dispositivo).
- Il serbatoio deve essere riempito solo con acqua.

Questo è un prodotto elettrico. Non installare in luoghi in cui il prodotto possa venire a contatto con l'acqua o in cui sia presente un tasso di umidità abbastanza elevato da favorire la formazione di acqua sulla superficie del prodotto. Nel caso di utilizzo in un bagno, installare una ventola o una porta di ventilazione per assicurare un buon riflusso dell'aria nella stanza.

- La mancata osservanza di tale istruzione potrebbe causare incendi o scosse elettriche.

Collegare sempre il prodotto all'erogazione dell'acqua fredda.

- Collegarlo all'acqua calda potrebbe causare scottature e danni all'apparecchiatura.

Controllare che il cavo di alimentazione sia collegato correttamente.

- La mancata osservanza di tale istruzione potrebbe causare incendio, calore o corto circuito. (Durante l'installazione del prodotto, osservare le leggi e i regolamenti locali relativi all'installazione.)

In caso di danneggiamento del cavo di alimentazione, per evitare pericoli, contattare il servizio riparazioni del produttore o un tecnico equivalente per richiederne la sostituzione.

Portare sempre l'interruttore di alimentazione su Spento prima di effettuare le operazioni di manutenzione o ispezione.

- La mancata osservanza di tale istruzione potrebbe causare scosse elettriche o malfunzionamenti.

In caso di contatto tra il liquido fuoriuscito dalla batteria e il corpo o gli abiti, lavar via con acqua pulita.

- Il liquido potrebbe provocare danni agli occhi o alla pelle.

ATTENZIONE

Non utilizzare il prodotto se l'unità principale non è stabile.

- Tale operazione potrebbe causare un allentamento dell'unità principale con possibile distacco della stessa e conseguenti lesioni. (Se esiste un gioco nell'unità principale, consultare l'installatore, il venditore o l'assistenza clienti TOTO. Vedere le informazioni di contatto sulla copertina posteriore.)

In caso di danni, non toccare la sezione danneggiata.

- Tale operazione potrebbe causare scosse elettriche o lesioni. Effettuarne immediatamente la sostituzione.

Non esercitare forze eccessive o stress meccanici, né salire in piedi sulla seduta, sul coperchio o sull'unità principale. Inoltre, non posizionare oggetti pesanti sulla seduta, sul coperchio o sull'unità principale.

- Tale operazione potrebbe causare incrinature o un allentamento dell'unità principale con possibile distacco dello stesso e conseguenti lesioni.
- Ciò potrebbe danneggiare il prodotto e causare lesioni o danni idraulici.

Non sollevare il prodotto agendo sulla seduta o sul coperchio. Non sollevare la seduta o il coperchio se sono presenti oggetti sulla parte superiore dell'unità.

- Tale operazione potrebbe causare un allentamento dell'unità principale con possibile distacco della stessa e conseguenti lesioni.

Per ridurre il pericolo di morte da scossa elettrica:

- Non utilizzare mentre si fa il bagno.
- Non posizionare né conservare il prodotto laddove potrebbe cadere o scivolare in una vasca da bagno o in un lavandino.
- Non immergere in acqua o altri liquidi.
- Non tentare di recuperare il prodotto se è stato immerso nell'acqua. Disattivare l'interruttore sul quadro di distribuzione elettrica.

Durante la manutenzione di parti plastiche (unità principale, ecc.) o del flessibile dell'acqua, utilizzare un detergente da cucina neutro diluito con acqua. Non utilizzare quanto segue.

Detergente per vasi sanitari, detergente per uso domestico, benzene, solvente per vernici, detergente in polvere o spazzolone in nylon.

- Questi prodotti possono danneggiare o incrinare la plastica causando lesioni o malfunzionamenti.
- Inoltre, possono danneggiare il flessibile dell'acqua causando perdite.

Per prevenire perdite d'acqua improvvise, non rimuovere la valvola di drenaggio del filtro dell'acqua mentre la valvola di arresto è aperta.

- Tale operazione causerebbe una fuoriuscita di acqua. (Fare riferimento a pagina 32 per istruzioni sulla pulizia della valvola di drenaggio del filtro dell'acqua.)

Non piegare né schiacciare il flessibile dell'acqua; non danneggiarlo tagliandolo con oggetti affilati.

- Tale operazione potrebbe causare perdite d'acqua.

Precauzioni di sicurezza (Continua)

ATTENZIONE

In caso di predite d'acqua, chiudere sempre la valvola d'arresto.

Quando esiste la possibilità che la temperatura ambientale scenda a 0 °C od oltre, prevenire i danni ai tubi e ai flessibili dovuti al congelamento.

- Tubi dell'acqua congelati possono causare rotture nell'unità principale e nei tubi, con conseguenti perdite di acqua.
- Regolare la temperatura della stanza per prevenire il congelamento dei tubi e dei flessibili durante i mesi più freddi.
- Drenare l'acqua.

Quando non si usa il prodotto per tempi prolungati, chiudere la valvola di arresto, drenare l'acqua dall'unità principale e dal flessibile della fornitura d'acqua, quindi spostare l'interruttore principale su "Spento".

- Prima di riprendere l'utilizzo, ricaricare il serbatoio dell'acqua. In caso contrario, l'acqua nel serbatoio potrebbe diventare contaminata e causare infiammazioni cutanee o altri problemi. (Fare riferimento a pagina 43 per istruzioni sul reintegro dell'acqua).
- Lasciare l'alimentazione attiva potrebbe causare incendi o produzione di calore.

Durante l'installazione della valvola di drenaggio del filtro dell'acqua, assicurarsi che sia serrata saldamente nella posizione corretta.

- Non serrarla saldamente potrebbe causare perdite di acqua.

Nel caso di un intasamento della tazza, scollegare la spina e rimuovere la causa dell'intasamento.

- Se è stata attivata la funzione di "Scarico automatico"^{*1}, si verificherà un eccesso di acque di scarico nella tazza che potrebbe causare danni idraulici.
- Utilizzare gli strumenti disponibili in commercio per eliminare l'intasamento nella tazza.

Verificare i simboli più e meno sulle batterie prima di inserirle.

Togliere immediatamente le batterie scariche.

Durante la sostituzione delle batterie:

- **Sostituire entrambe le batterie con batterie nuove.**
- **Usare entrambe le batterie della stessa marca (qualsiasi marca in commercio).**
- In caso contrario le batterie potrebbero perdere liquido, generare calore, rotture o incendi.

Se si prevede di non utilizzare il prodotto per un periodo di tempo prolungato, rimuovere le batterie dal telecomando.

- In caso contrario le batterie potrebbero perdere liquido.

Precauzioni di funzionamento

■ Per prevenire i malfunzionamenti

- Non bloccare il trasmettitore o il ricevitore del telecomando.

< Informazioni sull'interruttore della seduta >

- Quando ci si siede sulla seduta, il relativo interruttore si accende, attivando l'utilizzo di diverse funzioni. (È possibile udire un clic quando l'interruttore della seduta viene ATTIVATO).

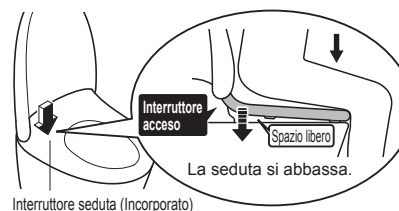

Interruttore seduta (Incorporato)

- Sedersi sulla parte posteriore della seduta.
 - Per consentire l'attivazione dell'interruttore della seduta è necessario sedersi correttamente.



Nota

- Nel caso di utilizzo del prodotto da parte di bambini, è possibile che l'interruttore della seduta non venga ATTIVATO a causa del ridotto peso corporeo.
- Poiché la seduta è progettata per muoversi verso l'alto e verso il basso, è previsto un gioco tra lo spessore della seduta e la tazza.

■ Per prevenire danni

- Strofinare le aree in plastica quali l'unità principale e il telecomando con un panno morbido strizzato fortemente dall'acqua.
- Non appoggiarsi sul coperchio.



■ Per prevenire i malfunzionamenti e guasti

- Se esiste il rischio di fulmini, portare l'interruttore principale su "Spento".
- Non utilizzare un copriseduta o una copertura per il coperchio. (È possibile che l'interruttore della seduta non funzioni correttamente.)



- Non urinare sull'unità principale, sulla seduta o sulla bacchetta. (Diversamente potrebbero verificarsi guasti o scolorimenti.)
- Non applicare forze eccessive al pannello di controllo del telecomando.
- Quando si utilizza un detergente per vasi sanitari per pulire il vaso sanitario, sciacquarlo entro 3 minuti e lasciare la seduta e il coperchio sollevati. (Se il vapore proveniente da un detergente per vasi sanitari si insedia nell'unità principale, potrebbe causare un malfunzionamento.)
 - Eliminare qualsiasi traccia di detergente rimasta sulla tazza.
- Non esporre a luce solare diretta. (Ciò potrebbe causare alterazioni del colore, temperatura irregolare della seduta riscaldata, malfunzionamento del telecomando o del prodotto dovuto ai cambi di temperatura.)
- Usare radio, ecc., lontano dal prodotto. (Il prodotto potrebbe causare interferenze nel segnale radio.)
- Se si utilizza un seggiolino ausiliario per neonati o un seggiolone morbido, rimuoverlo dopo l'utilizzo (lasciarlo installato potrebbe impedire l'utilizzo di alcune funzioni).
- Non applicare forza al telecomando.
 - (Ciò potrebbe causare malfunzionamento.)
 - Per prevenire la caduta del telecomando, posizionarlo nell'apposito supporto quando non lo si utilizza. Prestare attenzione a non esporlo all'acqua.
- Non collocare nulla sulla seduta e sul coperchio, e non premere con le mani. (Il mancato rispetto di queste istruzioni potrebbe attivare l'interruttore della seduta, facendo diventare il pavimento bagnato se i pulsanti sul telecomando sono toccati e l'acqua calda fuoriesce dalla bacchetta.)

Informazioni su pulizia posteriore, pulizia posteriore delicata e pulizia frontale.

- Tali funzioni consentono di eliminare rifiuti e sporcizia da aree specifiche del proprio corpo.
- Non pulire in modo eccessivo o per periodi di tempo troppo prolungati. Ciò potrebbe eliminare i normali batteri, causando uno squilibrio dei batteri presenti nel proprio corpo.
- I soggetti che stanno ricevendo un trattamento o una terapia medica in tali aree specifiche devono consultare il proprio medico prima dell'uso.

* 1 Si applica solo ai servizi igienici con la funzione "scarico automatico"

Nomi delle parti

Display principale

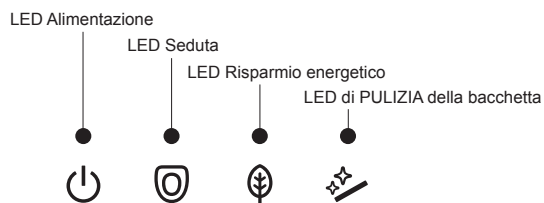

<Tutti i LED sono illuminati nella figura>

Nome del prodotto, N. parte, ecc.

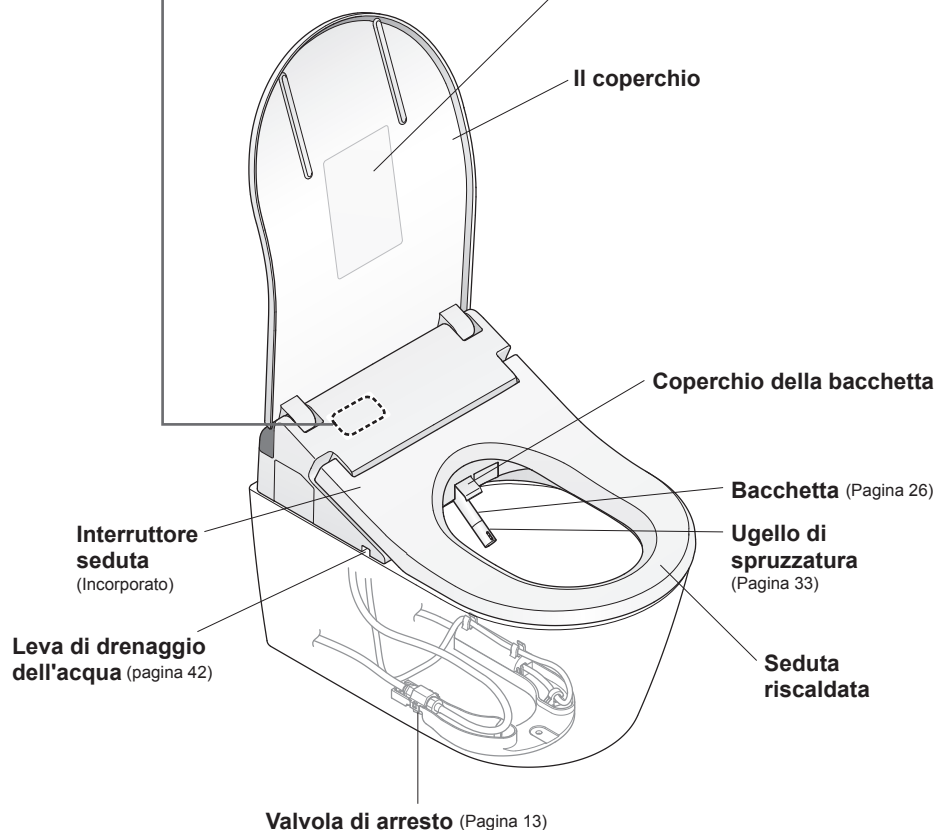

Lato posteriore dell'unità principale

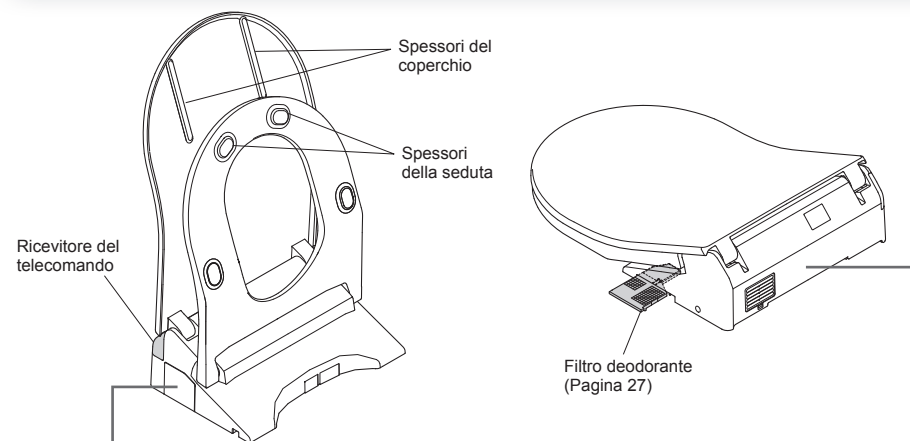
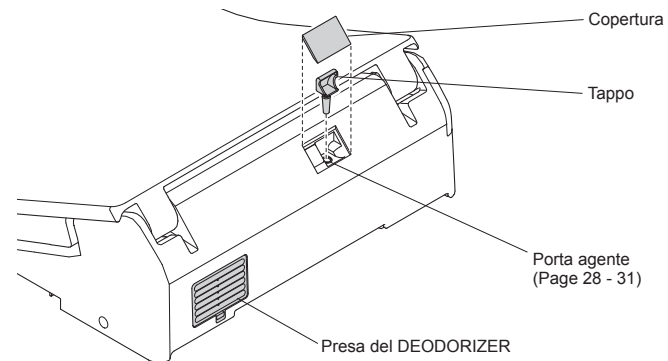

Lato sinistro dell'unità principale

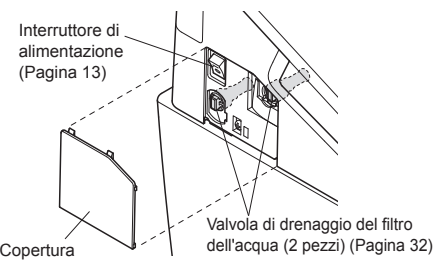

Le descrizioni nel presente manuale si basano sulle illustrazioni di TCF895CG e TCF894CG. La forma della seduta e del relativo coperchio varia a seconda del modello.

Preparazione

Primo utilizzo del prodotto

1. Inserire la batteria

1 Rimuovere il telecomando dal supporto.

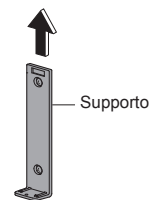
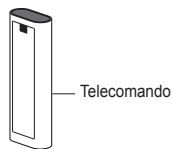

2 Aprire il coperchio del vano batterie e inserire due batterie AA.

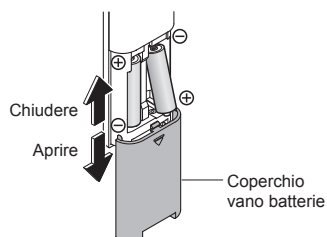

- Una volta inserite correttamente le batterie, tutti i LED sul telecomando si illuminano per circa 2 sec.

3 Installare il telecomando nel supporto.

■ Informazioni sulle batterie

- Utilizzare batterie alcaline a celle asciutte.
- Seguire le "Precauzioni di sicurezza" per prevenire la rottura o la perdita di liquido dalle batterie. (Pagine 6, 8)

Se il telecomando è fissato (per evitare furti)

1 Rimuovere la vite dal dispositivo di fissaggio del telecomando.

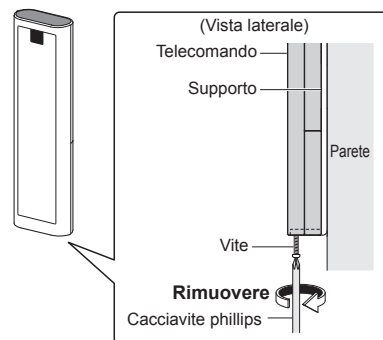

2 Rimuovere il telecomando dal supporto.

■ Per fissare nuovamente il telecomando

- Serrare e fissare la vite.
- (Un eccessivo serraggio potrebbe causare danni alle parti, ad es. al supporto.)

2. Attivare l'alimentazione

1 Attivare l'interruttore sul quadro di distribuzione elettrica.

- La bacchetta si estende, quindi si ritrae.

2 Verificare che il LED di "Alimentazione" si illumini.

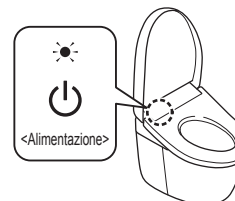

<Se la spia è spenta>

- (1) Rimuovere il coperchio sul lato sinistro dell'unità principale, e portare l'interruttore di alimentazione su Acceso.

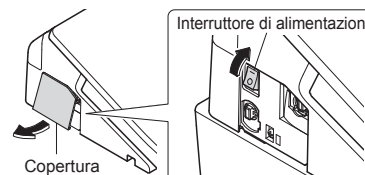

- (2) Inserire nuovamente il coperchio. (Pagina 25)

<Se la spia è spenta ma l'interruttore di alimentazione è su "Acceso">

- Portare "Alimentazione" su "Acceso" utilizzando il telecomando.

Per utilizzare il prodotto dal retro del telecomando

- Premere il pulsante "Alimentazione Acceso/Spento" per circa 3 secondi o più.

Per utilizzare il prodotto dal lato anteriore del telecomando

- Consigliato se il telecomando è fissato per evitare furti, ecc.
- Premere il pulsante "Pulizia oscillante" per circa 10 secondi o più.

3. Aprire la valvola di arresto

1 Aprire completamente la valvola di arresto.

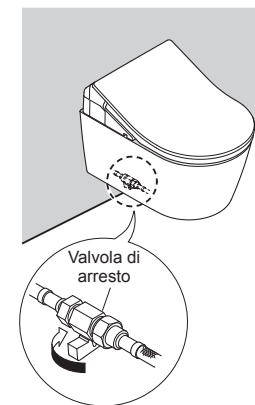

Per spegnere l'alimentazione

Rimuovere il coperchio sul lato sinistro dell'unità principale, e portare l'interruttore di alimentazione su "Spento".

- Il LED di "Alimentazione" si spegne.

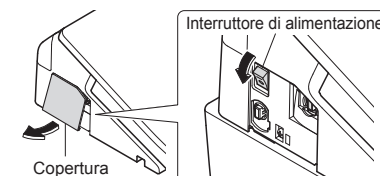

Operazioni di base

Utilizzare i comandi sul telecomando; viene emesso un segnale acustico quando l'unità principale riceve il segnale.

Arresto

- "Arresto"
Arresta il funzionamento.

Pulizia

- "Pulizia posteriore"
Pulisce il deretano.
- "Pulizia posteriore lieve"
Pulisce il deretano con una lieve pressione dell'acqua.
- L'impostazione cambia da a e viceversa, ogni volta che si preme .
- "Pulizia frontale"
Serve come bidet per le signore.

"PULIZIA della bacchetta"

Pulisce la bacchetta con "ewater+".

- La bacchetta può essere pulita automaticamente quando si utilizzano le funzioni di pulizia (pulizia posteriore, pulizia frontale, ecc.). (Pagina 16)

Blocco impostazioni personali

È possibile memorizzare le impostazioni "Posizione della bacchetta", "Pressione dell'acqua" e "Temperatura dell'acqua calda" preferite.

- Per memorizzare un'impostazione
Mentre la pulizia è in corso, selezionare le impostazioni "Posizione della bacchetta", "Pressione dell'acqua" e "Temperatura dell'acqua calda" preferite, quindi premere e tenere premuto o per 2 secondi o più.
- Per utilizzare
Premere o quindi premere il pulsante per la pulizia che si desidera utilizzare.
- Le spie "Posizione della bacchetta" e "Pressione dell'acqua" si illumineranno per circa 10 secondi nelle rispettive posizioni impostate, e il display "Temperatura dell'acqua calda" si attiverà.

- Funzioni che operano quando si preme un pulsante durante la "Pulizia posteriore", la "Pulizia posteriore lieve" o la "Pulizia frontale".

Nota

- Sedersi nuovamente sul prodotto semplifica la regolazione della posizione della bacchetta e la riduzione degli spruzzi.

"Pulizia oscillante"

La bacchetta si muove avanti e indietro per pulire a fondo il deretano.

"Pulizia pulsante"

Pulisce con la pressione dell'acqua pulsante fra morbida e decisa.

- L'impostazione si accende e si spegne ogni volta che il pulsante è premuto.

"Regolazione della pressione dell'acqua"

- □ □ □ □ +

È possibile adattare la pressione dell'acqua su uno dei cinque livelli diversi. (-): Lieve, (+): Forte

- Una volta premuto il pulsante "Regolazione della pressione dell'acqua", la posizione impostata si illuminerà per 10 secondi.
- Una spia lampeggerà inoltre per circa 10 secondi, a indicare l'impostazione corrente quando si preme uno qualsiasi dei pulsanti di pulizia (pulizia posteriore, pulizia posteriore lieve, pulizia frontale).

- □ □ □ □ +

"Regolazione della posizione della bacchetta"

□ □ □ □ □

È possibile regolare la posizione di lavaggio selezionando una tra 5 posizioni differenti tra il fronte e il retro, utilizzando i pulsanti [▲] e [▼].

- Una volta premuto il pulsante "Regolazione della posizione della bacchetta", la posizione impostata si illuminerà per 10 secondi.
- Una spia lampeggerà inoltre per circa 10 secondi, a indicare l'impostazione corrente quando si preme uno qualsiasi dei pulsanti di pulizia (pulizia posteriore, pulizia posteriore lieve, pulizia frontale).

□ □ □ □ □

TOTO

Scarico^{*2}

- "Scarico completo"
Esegue uno scarico completo.
- "Scarico rapido"
Consente di eseguire uno scarico rapido.

Questa sezione è una panoramica delle impostazioni che è possibile configurare col telecomando.

- Vedere le pagine corrispondenti per le descrizioni dettagliate.

Temperature

Regolare le temperature (Pagina 18)

- "Temperatura seduta"
- "Temperatura acqua calda"

Funzioni automatiche^{*2}

Per modificare le impostazioni (Pagina 36)

- "Scarico automatico"

"Alimentazione Acceso/Spento"

- Premere per circa 3 secondi o più per accendere/spegnere l'alimentazione.
- Se il telecomando è fissato per evitare furti (Pagina 13, Passaggio 2-2)

Risparmio energetico

Risparmio energetico (Pagina 22)

- "Risparmio energetico con timer"
- "Risparmio energetico automatico"
- "Risparmio energetico automatico+"

"Pulsante di conferma dell'impostazione"

- È possibile distinguere l'impostazione corrente in base ai LED.

"Pulizia della bacchetta"

- Per pulire la bacchetta quando è estesa. (Pagina 26)
- Durante la pulizia dell'ugello di spruzzatura (Pagina 33)

Lato posteriore telecomando

Simbolo di avviso di batteria quasi scarica (Pagina 40)

*1 Telecomando trasmettitore (Lato anteriore, lato superiore)

*2 Ad eccezione di TCF894CG e TCF896CG.

Funzioni automatiche

Funzioni di pulizia, Funzioni di comodità

"ewater+"¹ viene utilizzato automaticamente per pulire la bacchetta.

- Qui di seguito è descritto il funzionamento in base alle impostazioni iniziali.

Avvicinandosi



Sedendosi *2



Alzandosi in piedi *2



Luci che indicano che le funzioni di "PULIZIA" sono in corso.

■LED di "PULIZIA della bacchetta"

Luci che indicano che le funzioni di "PULIZIA automatica della bacchetta" o di "PULIZIA della bacchetta" sono in corso.





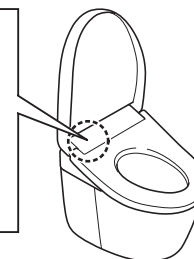

Durante "PULIZIA automatica della bacchetta" o "PULIZIA della bacchetta": lampeggia

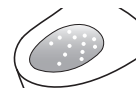

■Nota

■Modifica delle impostazioni

| | | | | |
|---|---|---|---|---|
| <p>Rimozione degli odori all'interno della tazza</p> <p>DEODORIZER</p> |  <p>Attiva il DEODORIZER</p> |  <p>Avvia l' AUTO POWER DEODORIZER (Dopo circa 10 secondi) →Si arresta dopo circa 60 secondi</p> | <p>• Il filtro deodorante necessita di regolare manutenzione. (Pagina 27)</p> | <p>• "DEODORIZER" Acceso/Spento • "AUTO POWER DEODORIZER" Acceso/Spento (Pagina 38 per tutto)</p> |
| <p>Disinfettare la bacchetta con "ewater+"¹</p> <p>PULIZIA automatica della Bacchetta</p> | |  <p>Pulisce la bacchetta automaticamente (Dopo circa 25 secondi) • Solo quando si utilizzano le funzioni di pulizia. →La bacchetta si estende e viene erogato il prodotto "ewater+"¹ dalla base della bacchetta.</p> | <p>• Quando le funzioni di pulizia (pulizia posteriore e pulizia anteriore, ecc.) non vengono usate per 8 ore, la bacchetta viene pulita automaticamente. (Tramite fuoriuscita di acqua intorno alla bacchetta).</p> | <p>• "PULIZIA automatica della Bacchetta" Acceso/Spento (Pagina 36)</p> |
| <p>Viene spruzzata una nebbia all'interno della tazza per contrastare l'adesione della sporcizia</p> <p>PRE-MIST</p> |  <p>PRE-MIST →Viene spruzzata una nebbia all'interno della tazza</p> | | <p>• La PRE-MIST non è spruzzata per circa 90 secondi dopo essersi alzati dalla seduta.</p> | <p>• "PRE-MIST" Acceso/Spento (Pagina 36)</p> |
| <p>Consente di eseguire uno scarico automatico</p> <p>Scarico automatico^{*3}</p> | |  <p>Il vaso sanitario esegue uno scarico^{*4} (Dopo circa 10 secondi)</p> | <p>• La funzione di scarico automatico non è disponibile nei seguenti casi. → • Circa 60 secondi dopo che lo scarico del water è attivato. (Dopo che sono trascorsi 60 secondi, scaricare utilizzando il controllo remoto). • Quando il tempo che si passa seduti sul water è minore di 6 secondi. (Scaricare tramite telecomando). • Lo scarico varia in base al periodo di tempo in cui si sta seduti sulla seduta. Da 6 a 30 secondi circa: "Scarico rapido" Tempo pari o superiore a circa 30 secondi: "Scarico completo"</p> | <p>• "Scarico automatico" Acceso/Spento • "Ritardo di scarico automatico" (5 secondi, 10 secondi o 15 secondi) (Pagina 36 per tutto)</p> |

"ewater+" può essere utilizzata anche premendo il pulsante di controllo remoto



Premere il pulsante "PULIZIA della bacchetta"



(Dopo la pulizia della bacchetta, l'acqua fuoriesce intorno alla bacchetta).

- Per pulire la bacchetta quando è estesa.
→ "Pulizia della bacchetta" (Pagina 26)

*1 Cosa si intende per "ewater+"?

Questo prodotto a base di acqua contiene acido ipocloroso generato dagli ioni di cloro nell'acqua del rubinetto ed è largamente utilizzato per la pulizia e la disinfezione di prodotti quali alimenti, utensili e biberon.

- L'acqua di pozzo potrebbe non produrre l'effetto desiderato. (Perché il livello di ioni di cloro è ridotto).
- "ewater+" aiuta a minimizzare le superfici sporche, senza però eliminare la necessità di eseguire operazioni di pulizia.
- L'effetto e la durata variano in base all'ambiente e alle condizioni di utilizzo.

*2 Fuoriuscita di acqua intorno alla bacchetta.

*3 Ad eccezione di TCF894CG e TCF896CG.

*4 Lo scarico automatico non è disponibile quando si utilizzano i servizi igienici rimanendo in piedi.

Regolazione della temperatura

Seduta, Acqua calda

È possibile impostare tre diversi livelli di temperatura (Alto, Medio, Basso) e l'impostazione può essere spenta.

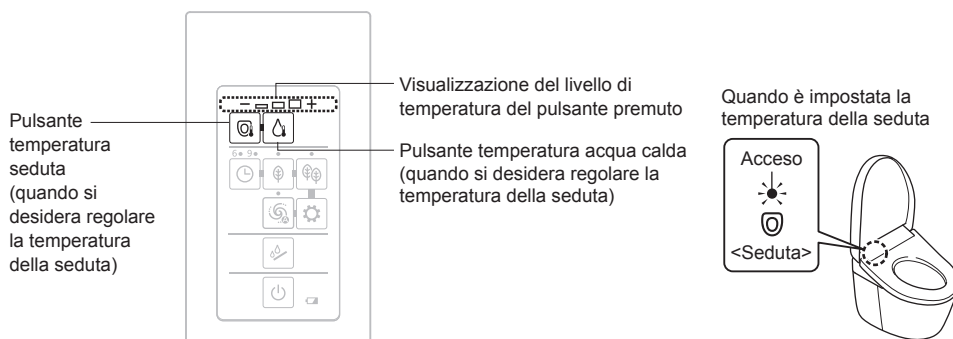

Quando la temperatura della seduta è "Spento"

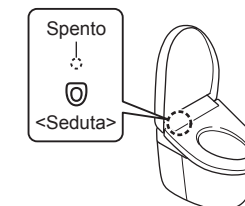

Regolazione della temperatura

- 1 Rimuovere il telecomando dal supporto.
 - Se il telecomando è fissato per evitare furti. (Pagina 12)
- 2 Selezionare e premere il pulsante della temperatura desiderata tra (pulsante "Temperatura della seduta") e (pulsante "Temperatura dell'acqua calda").
 - È visualizzato il livello della temperatura attuale.
- 3 Premere il pulsante selezionato al passaggio 2 ripetutamente fino a quando un livello di temperatura desiderato si illumina.

L'impostazione cambia ogni volta che il pulsante è premuto una volta sola

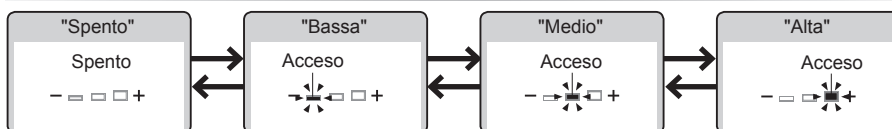

Se il pulsante non è premuto per circa 10 secondi, il LED di "Regolazione della temperatura" si spegne, ma l'impostazione è mantenuta.
Se il LED di "Regolazione della temperatura" si spegne prima che l'impostazione sia completata, ricominciare dal passaggio 2.

<Impostazioni completate>

- 4 Installare il telecomando nel supporto.
 - Se il telecomando è fissato per evitare furti. (Pagina 12)

Per spegnere le impostazioni della temperatura dell'acqua calda*1 e della temperatura della seduta

- 1 Rimuovere il telecomando dal supporto.
 - Se il telecomando è fissato per evitare furti. (Pagina 12)
- 2 Selezionare un pulsante di temperatura che si desidera spegnere tra (pulsante "Temperatura della seduta") e (pulsante "Temperatura dell'acqua calda") e premerlo.
 - È visualizzato il livello della temperatura attuale.
- 3 Premere il pulsante selezionato al passaggio 2 ripetutamente fino a quando l'impostazione del livello di temperatura è spenta.

L'impostazione cambia ogni volta che il pulsante è premuto una volta sola

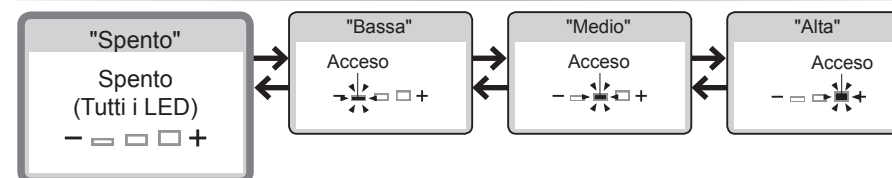

<Impostazioni completate>

- 4 Installare il telecomando nel supporto.
 - Se il telecomando è fissato per evitare furti. (Pagina 12)

*1 Per evitare la formazione di condensa, la temperatura dell'acqua non deve calare sotto i 20 °C, anche quando è impostata su "Spento".

● Se la regolazione della temperatura non causa il riscaldamento della seduta.

→ Il risparmio energetico è acceso? (Pagina 20)

Funzioni di risparmio energetico Tipo

È possibile selezionare tra "Risparmio energetico automatico", "Risparmio energetico automatico+" o "Risparmio energetico con timer". Per risparmiare energia, la temperatura della seduta si abbassa (o spegne).

● La funzione di "Risparmio energetico automatico" impiega circa 10 giorni per rilevare i periodi di minor o nessun utilizzo della seduta.

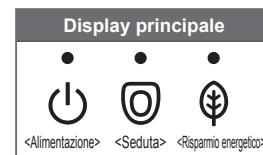

| Tipo | Situazione | Risparmio energetico attivo | Quando il risparmio energetico è in funzione | | AM | | PM | | | |
|--|--|-----------------------------|--|------|--|---|-------------------------------------|---|-------------------------------------|---|
| | | Display principale | Dispositivo di riscaldamento seduta | 0 | 4 | 6 | 8 | 5 | 9 | 0 |
| Risparmio energetico automatico | Si desidera che il prodotto risparmi energia automaticamente. Il prodotto rileva i periodi di minor utilizzo e diminuisce automaticamente la temperatura della seduta. | | → | | Esempio: Usato di frequente tra le 21:00 e le 6:00 | | Temperatura impostata ^{*1} | | Temperatura bassa ^{*2} | |
| Risparmio energetico automatico+ | Si desidera risparmiare più energia Oltre alla funzione automatica di "Risparmio energetico automatico", spegne automaticamente il dispositivo di riscaldamento della seduta durante i periodi di tempo in cui la toilette non è mai utilizzata. | | → | | Esempio: Non in uso tra le 0:00 e le 4:00 | | Temperatura impostata ^{*1} | | Temperatura bassa ^{*2} | |
| Risparmio energetico con timer | Si desidera risparmiare energia solo per il periodo di tempo preimpostato. (6 ore, 9 ore) Una volta impostato il periodo di tempo, il dispositivo di riscaldamento della seduta si spegne automaticamente ogni giorno durante il periodo specificato. | | → | | Esempio: Impostato tra le 8:00 e le 17:00 | | Temperatura impostata ^{*1} | | Temperatura impostata ^{*1} | |
| Risparmio energetico con timer e Risparmio energetico automatico / Risparmio energetico automatico+ | Si desidera risparmiare molta energia con "Risparmio energetico automatico" e "Risparmio energetico con timer". Quando sono impostate sia "Risparmio energetico con timer", sia "Risparmio energetico automatico/Risparmio energetico automatico+", la funzione di "Risparmio energetico automatico/Risparmio energetico automatico+" è eseguita quando la funzione di "Risparmio energetico con timer" non è in corso. | | → | | Esempio: Quando la funzione di "Risparmio energetico con timer" e la funzione di "Risparmio energetico automatico+" sono usate insieme | | Temperatura impostata ^{*1} | | Temperatura impostata ^{*1} | |

● Anche se la funzione di risparmio energetico è attivata (vale a dire, il dispositivo di riscaldamento della seduta è impostato su "Basso" o "Spento"), la seduta è riscaldata fino alla temperatura specificata entro circa 15 minuti. (La spia LED sul display principale torna allo stato in cui la funzione di risparmio energetico è attiva.)

*1 La temperatura della seduta impostata a pagina 18.

*2 Il periodo in cui il riscaldatore della seduta è impostato su una temperatura "Bassa".

*3 Il periodo in cui il riscaldatore della seduta è impostato su "Spento"

Funzioni di risparmio energetico Impostazione

Lato posteriore telecomando

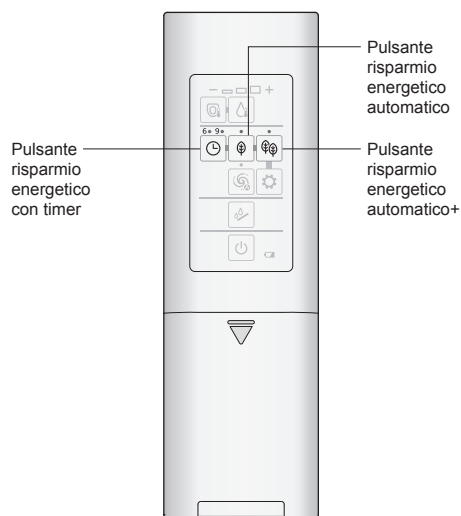

Risparmio energetico automatico

1

Premere il pulsante "Risparmio energetico automatico".

L'impostazione cambia ogni volta che il pulsante è premuto una volta sola

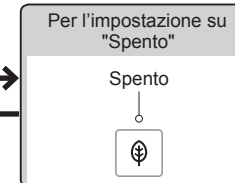
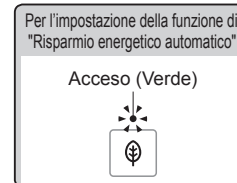

Risparmio energetico automatico+

1

Premere il pulsante "Risparmio energetico automatico+".

L'impostazione cambia ogni volta che il pulsante è premuto una volta sola

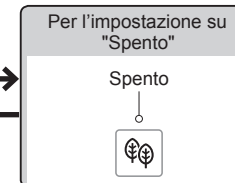
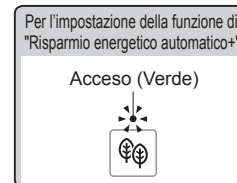

Risparmio energetico con timer

● Impostare l'ora di inizio della funzione di risparmio energetico.

Esempio: Per risparmiare energia dall'1:00 alle 7:00 (per 6 ore)

1

Quando è l'1:00, Premere il pulsante "Risparmio energetico con timer".

• Premere ripetutamente il pulsante "Risparmio energetico con timer" fino a all'accensione del LED "6".

L'impostazione cambia ogni volta che il pulsante è premuto una volta sola

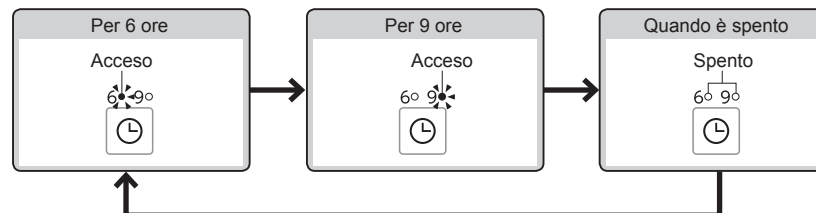

Quando la funzione di risparmio energetico è impostata, il LED "Risparmio energetico" (verde) si accende.

Manutenzione

⚠ PERICOLO



Portare sempre l'interruttore di alimentazione su Spento prima di effettuare le operazioni di manutenzione o ispezione.

(La mancata osservanza di tale istruzione potrebbe causare scosse elettriche o malfunzionamenti, con una conseguente interruzione).

Per motivi di sicurezza, portare l'interruttore di alimentazione su Spento prima di effettuare le operazioni di manutenzione.*1

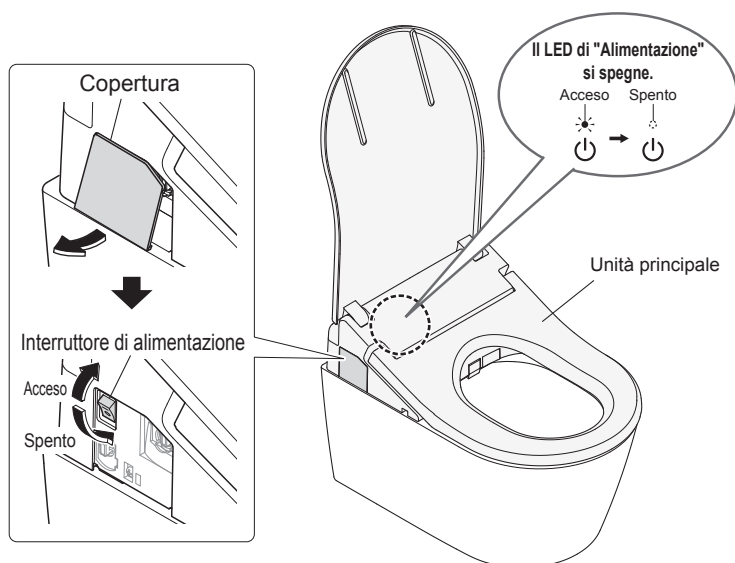

Non utilizzare un panno asciutto o carta igienica sulle parti in plastica.

(Ciò potrebbe causare danni).



Unità Principale

Unità Principale (Circa una volta al giorno)



Panno morbido imbevuto con acqua

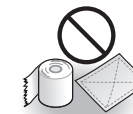

· Carta igienica
· Panno asciutto
· Spazzolone in nylon
(Ciò potrebbe causare danni).

1 Rimuovere il coperchio sul lato sinistro dell'unità principale, e portare l'interruttore di alimentazione su "Spento". (Pagina 24)

2 Pulire strofinando con un panno morbido imbevuto con acqua e strizzato a fondo.

■ Per sporco pesante

- Pulire strofinando con un panno morbido imbevuto in detergente da cucina neutro diluito, quindi strofinare con un panno asciutto imbevuto con acqua.



· Detergente da cucina neutro



· Solvente per vernici
· Benzene
· Detergente in polvere

3 Portare l'interruttore di alimentazione su Acceso. (Pagina 24)
• Il LED di "Alimentazione" si accende.

4 Inserire nuovamente il coperchio.

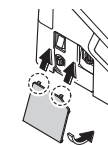

Attenzione

- Questo prodotto è un apparecchio elettrico. Prestare attenzione a non favorire l'infiltrazione di acqua all'interno del prodotto e a non lasciare tracce di detergente nello spazio libero tra l'unità principale e la tazza. (Ciò potrebbe danneggiare le parti in plastica o causare malfunzionamenti).
- Quando si utilizza un detergente per vasi sanitari per pulire il vaso sanitario, sciaccarlo entro 3 minuti e lasciare la seduta e il coperchio sollevati.
 - Eliminare qualsiasi traccia di detergente rimasta sulla tazza. (Se il vapore proveniente da un detergente per vasi sanitari si insedia nell'unità principale, potrebbe causare un malfunzionamento.)
- Non spingere né tirare i coperchi attorno alla bacchetta con forza eccessiva. (Ciò potrebbe causare danni o malfunzionamenti).
- Strofina la superficie posteriore della seduta e gli spessori della seduta con un panno morbido strizzato fortemente dall'acqua.
(Altrimenti l'adesione dello sporco potrebbe comportare scolorimento).

*1 Tranne quando si utilizza la funzione "Pulizia della bacchetta", "Modalità disincastrazione" o "Ugello di spruzzatura".

Parete (Circa una volta al mese) <in caso di sporcizia (Pulizia della bacchetta)>



Panno morbido imbevuto con acqua



Carta igienica, ecc.
(ciò potrebbe causare danni).

1 Estendere la bacchetta.

Per utilizzare il prodotto dal retro del telecomando



Premere il pulsante "Pulizia della bacchetta".

Per utilizzare il prodotto dal lato anteriore del telecomando

• Consigliato se il telecomando è fissato per evitare furti, ecc.

(1) ■ Premere il pulsante "Arresto" fino a quando tutti i LED del telecomando iniziano a lampeggiare.
(circa 10 secondi)

(2) ■ Premere il pulsante "Pulizia frontale" per circa 3 secondi o più.

2 Pulire strofinando con un panno morbido imbevuto con acqua e strizzato a fondo.

• Non tirare, spingere o premere la bacchetta con forza eccessiva.
(Ciò potrebbe causare danni o malfunzionamenti).

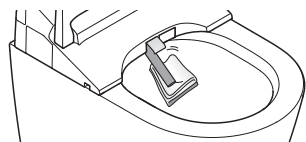

3 ■ Premere il pulsante "Arresto" sul lato anteriore del telecomando.

• La bacchetta si ritrae.
• Fuoriuscita di acqua intorno alla bacchetta.

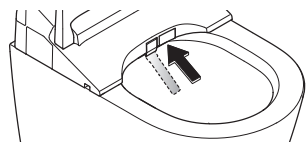

Filtro deodorante (circa una volta al mese)

1 Rimuovere il coperchio sul lato sinistro dell'unità principale, e portare l'interruttore di alimentazione su "Spento". (Pagina 24)

2 Rimuovere il filtro deodorante.
• Tenere la manopola e tirare verso l'esterno.
• Non tirare con forza eccessiva. (Ciò potrebbe causare danni o malfunzionamenti).

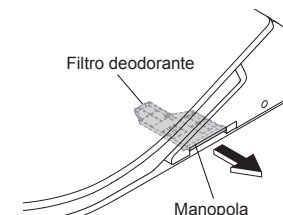

3 Pulire con un attrezzo quale uno spazzolino da denti.
• Durante la pulizia con acqua, asciugare qualsiasi traccia di acqua prima del montaggio.

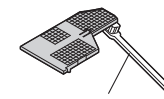

Spazzolino da denti, ecc.

4 Montare il filtro deodorante.

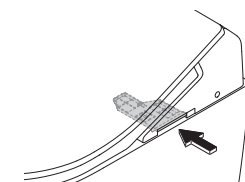

Spingere fino a udire un clic.

5 Portare l'interruttore di alimentazione su Acceso. (Pagina 24)
• Il LED di "Alimentazione" si accende.

6 Inserire nuovamente il coperchio. (Pagina 25)

Modalità disincrostazione

Lampeggiante (arancione) Lampeggiante (arancione)

<Alimentazione> <Seduta> <Risparmio energetico>

Eseguire la

Modalità disincrostazione

Elementi da preparare

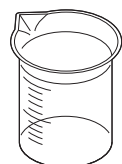

Becher graduato
(in dotazione)



Imbuto
(in dotazione)

Agente disincrostante (specificato da TOTO)

Attenzione

- Utilizzare uno dei seguenti agenti disincrostanti alla concentrazione specificata. (In caso contrario il dispositivo potrebbe essere danneggiato)
- Se si desidera utilizzare altri agenti, contattarci al numero riportato sul retro del presente manuale.

| Nome prodotto | Produttore |
|--|----------------------|
| Sidol® Universal-Entkalker (liquid) | Henkel AG & Co. KGaA |
| Bref POWER® Universal-Entkalker (liquid) | |
| Oust® ALL PURPOSE DESCALER (liquid) | |

Diluizione

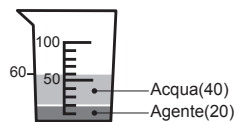

Versare e mescolare accuratamente

■ In mancanza del becher graduato

Diluire 20 ml di agente in 40 ml d'acqua, utilizzando un bicchiere pulito.

| Nome prodotto | Produttore |
|---|---------------|
| swiril® Anti Calc Bio Power Concentrate | Melitta Group |
| swiril® Anti Calc Bio flüssig | |

Diluizione

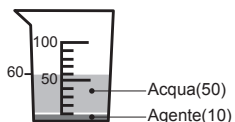

Versare e mescolare accuratamente

■ In mancanza del becher graduato

Diluire 10 ml di agente in 50 ml d'acqua, utilizzando un bicchiere pulito.

[SIDOL], [Bref POWER] e [OUST] sono marchi registrati di [Henkel AG & Co. KGaA].
[swiril] è un marchio registrato di una società del [Gruppo Melitta].

<Se si ritiene che la pressione dell'acqua sia diminuita>
<I LED di "Alimentazione" (arancione) e "Risparmio energetico" (arancione) lampeggiano>

Nota

- Le modalità di pulizia (posteriore, posteriore lieve e anteriore) non possono essere utilizzate dal passo 1 fino a 60 minuti dopo l'esecuzione del passo 9 di disincrostazione. (È possibile scaricare il WC)
- Se le operazioni tra i passi 1 e 9 vengono ritardate di 30 minuti, l'agente disincrostante viene scaricato nel WC e viene emesso un lungo segnale acustico di avviso.
- Se si desidera interrompere il lavoro tra i passi 1 e 9, capovolgere l'interruttore di alimentazione su "Spento" e quindi ruotarlo su Acceso. (pagina 24)
(L'agente disincrostante sarà scaricato nel water con un segnale acustico prolungato per avvisare.)
- Le modalità di pulizia (posteriore, posteriore lieve e anteriore) non possono essere utilizzate mentre il segnale acustico prolungato è in funzione.



Premere il pulsante "Arresto" e il pulsante "PULIZIA della bacchetta" contemporaneamente per circa 10 secondi o più.

L'acqua viene scaricata.
(per circa 30 secondi)

- Sarà emesso un breve segnale acustico.
- L'acqua fuoriesce intorno alla bacchetta.
- I LED di "Alimentazione" (verde) e "Risparmio energetico" (verde) lampeggiano. (I LED continuano a lampeggiare fino al termine dell'operazione di disincrostazione.)



Quando lo scarico è completo, sarà emesso un segnale acustico prolungato.

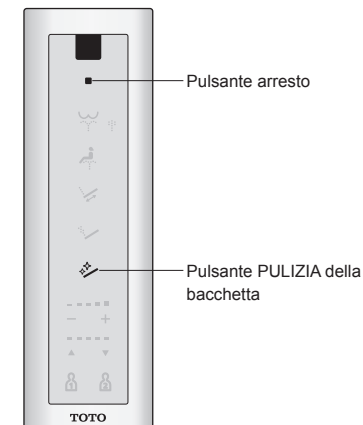

Modalità disincrostazione

Modalità disincrostazione (Prima volta) 2 - 5

2 Diluire l'agente con acqua.
(Vedere **Diluizione** a pagina 28).

3 Chiudere il coperchio e rimuovere coperchio e cappuccio sulla facciata superiore del prodotto.

Attenzione

- Conservare il coperchio e il tappo.

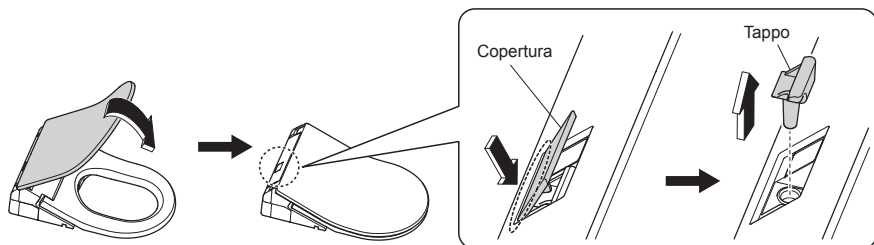

4 Inserire l'imbuto e versare l'agente diluito.

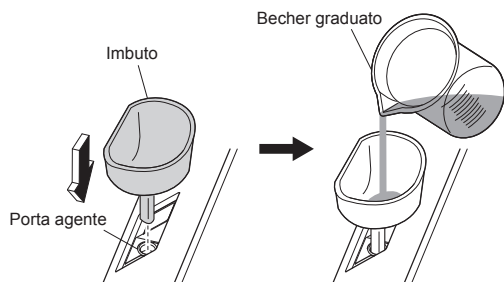

Attenzione

- Attendere fino allo svuotamento dell'imbuto. (in caso contrario la disincrostazione non funziona correttamente.)
- Se sul prodotto è stato versato del detergente, pulirlo con un panno morbido imbevuto con acqua e strizzato a fondo. (La mancata osservanza di tale istruzione potrebbe causare scolorimento.)

5 Premere il pulsante "PULIZIA della bacchetta" per circa 3 secondi o più.

Viene eseguita la disincrostazione. (per circa 30 secondi)

- Sarà emesso un breve segnale acustico.
- L'acqua fuoriesce intorno alla bacchetta.



Quando lo scarico è completo, sarà emesso un segnale acustico prolungato.

<Se si ritiene che la pressione dell'acqua sia diminuita>
<I LED di "Alimentazione" (arancione) e "Risparmio energetico" (arancione) lampeggiano> (Continua)

Modalità disincrostazione (Seconda volta) 6 - 9

6 Diluire l'agente con acqua.
(Vedere **Diluizione** a pagina 28).

7 Versare l'agente diluito. (Vedere il passo **4** a pagina 30)

Attenzione

- Attendere fino allo svuotamento dell'imbuto. (in caso contrario la disincrostazione non funziona correttamente.)

8 Rimuovere l'imbuto e riposizionare il tappo e la copertura.

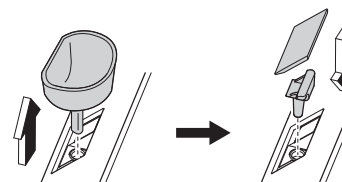

Attenzione

- Se sul prodotto è stato versato del detergente, pulirlo con un panno morbido imbevuto con acqua e strizzato a fondo. (La mancata osservanza di tale istruzione potrebbe causare scolorimento.)

9 Premere il pulsante "PULIZIA della bacchetta" per circa 3 secondi o più.

Viene eseguita la disincrostazione. (per circa 60 minuti)

- Fuoriuscita di acqua intorno alla bacchetta a intervalli di 20 minuti circa.



Dopo circa 60 minuti, l'agente disincrostante viene scaricato nel WC.



Dopo lo scarico viene emesso un lungo segnale acustico e i LED sul corpo principale del prodotto smettono di lampeggiare.



<Disincrostazione completata>

Attenzione

- Se dopo l'utilizzo della **Modalità disincrostazione** lo spruzzo è ancora debole, pulire la **Valvola di drenaggio del filtro dell'acqua**.
- Se la pressione dell'acqua è ancora debole, anche dopo aver eseguito la **Modalità disincrostazione** e la pulizia della **Valvola di drenaggio del filtro dell'acqua**, pulire l'**Ugello di spruzzo**.
- Se il sintomo non migliora dopo aver eseguito la **Modalità disincrostazione**, la pulizia della **Valvola di drenaggio del filtro dell'acqua** e dell'**Ugello di spruzzo** o se i LED "Alimentazione" (arancione) e "Risparmio energetico" (arancione) iniziano a lampeggiare, eseguire nuovamente la **Modalità disincrostazione**.

Valvola di drenaggio del filtro dell'acqua (circa una volta ogni 6 mesi)

<Se la pressione dell'acqua è ancora debole anche dopo aver eseguito la disincrostazione>

- 1 Chiedere la valvola di arresto. (Pagina 45)
 - La fornitura di acqua si arresta.

ATTENZIONE

 **Non rimuovere la valvola di drenaggio del filtro dell'acqua mentre la valvola di arresto è aperta.**
(in caso contrario, potrebbe verificarsi una fuoriuscita di acqua).

- 2  Premere il pulsante "PULIZIA della bacchetta".
(Rilasciare la pressione dal tubo di fornitura dell'acqua).

- 3 Rimuovere il coperchio sul lato sinistro dell'unità principale, e portare l'interruttore di alimentazione su "Spento". (Pagina 24)

- 4 Rimuovere le due valvole di drenaggio del filtro dell'acqua.
 - Allentare la valvola di drenaggio del filtro dell'acqua con un cacciavite a testa piatta ed estrarla.

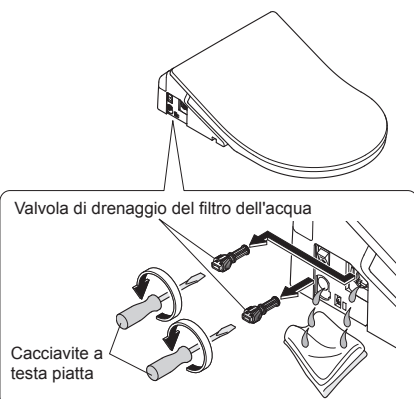

- 5 Pulire il filtro con un attrezzo quale uno spazzolino da denti.

- Inoltre, rimuovere qualsiasi traccia di polvere all'interno del foro della valvola di drenaggio del filtro dell'acqua.

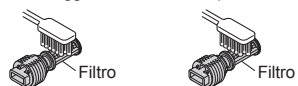

- 6 Installare nuovamente le due valvole di drenaggio del filtro dell'acqua.

- Inserire la valvola di drenaggio del filtro dell'acqua e utilizzare un cacciavite a testa piatta per serrarla saldamente.

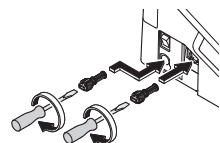

- 7 Portare l'interruttore di alimentazione su Acceso.

(Pagina 24)

- Il LED di "Alimentazione" si accende.

- 8 Inserire nuovamente il coperchio. (Pagina 25)

- 9 Aprire la valvola di arresto. (Pagina 13)

Ugello di spruzzatura

<Se la pressione dell'acqua è ancora debole anche dopo aver eseguito la disincrostazione e la pulizia della valvola di drenaggio del filtro dell'acqua>

- 1 Rimuovere l'ugello di spruzzatura dalla bacchetta.
 - (1) Estendere la bacchetta. (Vedere il processo 1 a pagina 26)

- (2) Tenendo la bacchetta con una mano, premere su entrambi i lati dell'ugello di spruzzatura e farlo scivolare.

- Non tirare con forza eccessiva. (Ciò potrebbe causare danni o malfunzionamenti).

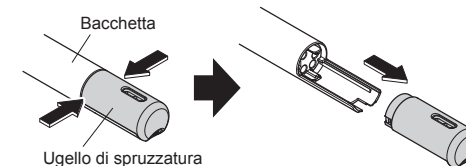

- 2 Installare un ugello di spruzzatura (per la sostituzione).

Controllare che la guarnizione (nero) sia collegata.



- (1) Mantenere la bacchetta con la mano e slittare l'ugello di spruzzatura di ricambio lungo la guida, e quindi spingerlo verso l'interno.

- Installare correttamente fino a udire un clic.
- Non spingere con forza eccessiva. (Ciò potrebbe causare danni o malfunzionamenti).

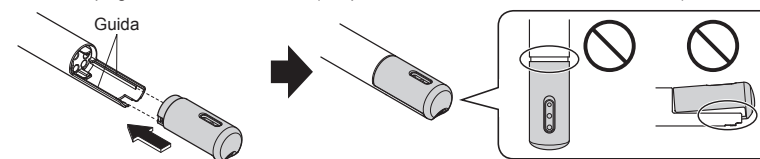

- (2) ■ Premere il pulsante "Arresto" sul lato anteriore del telecomando.

- La bacchetta si ritrae.
- Fuoriuscita di acqua intorno alla bacchetta.

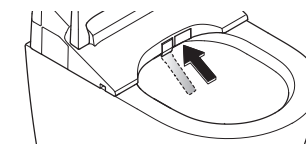

Attenzione

● Conservare l'ugello di ricambio in un luogo sicuro.

Pulizia dell'ugello intasato



Agente disincrostante specificato da TOTO (Pagina 28)



Altri detersivi

Pulire l'ugello di spruzzo rimosso utilizzando l'agente disincrostante specificato da TOTO (Pagina 28).

- Non smontare l'ugello di spruzzatura. (Ciò potrebbe causare malfunzionamenti).

Modifica delle Impostazioni

Elenco impostazioni

| Tipi di impostazioni | | | Impostazioni disponibili • Grassetto: Impostazioni iniziali | Modello applicabile | Impostazione Pagine di rif. |
|------------------------------|--|---|--|--|---------------------------------------|
| Funzioni automatiche | Scarico automatico | Scarico automatico | • Consente di attivare o disattivare la pulizia automatica della tazza | Acceso/Spento | TCF895CG TCF897CG Pagina 36 |
| | | Ritardo di scarico automatico | • Consente di modificare l'intervallo di tempo dopo il quale eseguire lo scarico automatico | 5 secondi/ 10 secondi/ 15 secondi | |
| | Funzioni di pulizia | PULIZIA automatica della Bacchetta | • Consente di attivare o disattivare la pulizia automatica della bacchetta | Acceso/Spento | Tutti i modelli Pagina 38 |
| | | PRE-MIST | • Impostare se spruzzare o meno la nebbia nella tazza automaticamente | Acceso/Spento | |
| | | DEODORIZER | • Impostare se attivare o disattivare la deodorazione automatica una volta seduti sulla seduta | Acceso/Spento | |
| AUTO POWER DEODORIZER | • Impostare se attivare o meno la deodorazione automatica una volta alzatisi | Acceso/Spento | | | |
| Altre impostazioni | Segnale acustico | | • Consente di impostare se utilizzare o meno un segnale acustico | Acceso/Spento | |
| | Blocco impostazioni personali | | • Consente di decidere se attivare o disattivare il blocco delle impostazioni personali | Acceso/Spento | |

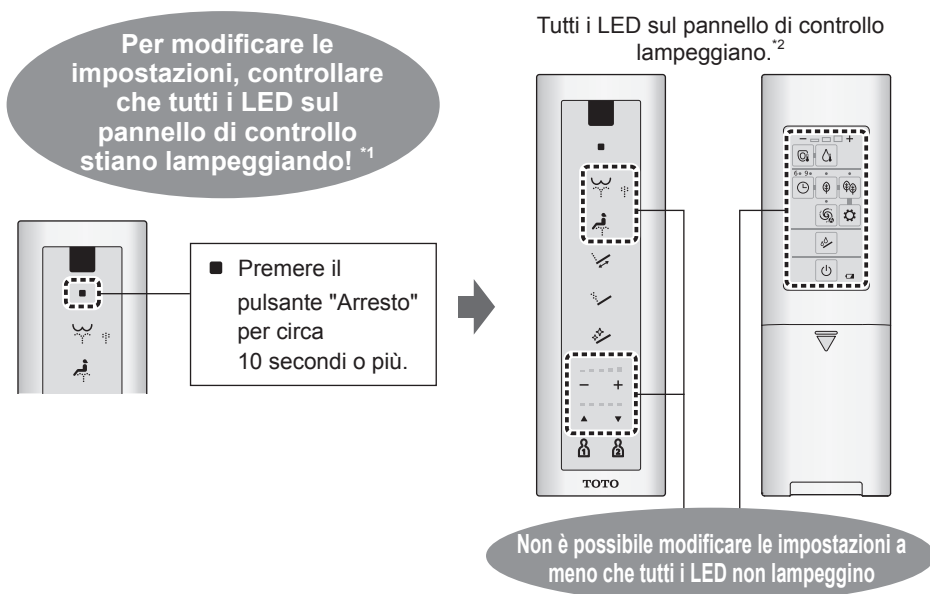

*1 Alcune impostazioni sono escluse.

*2 Durante l'impostazione, se non si preme il pulsante successivo entro circa 60 secondi, la spia smetterà di lampeggiare.

Se non si completa l'impostazione, rieseguire dal passaggio 1.

Modifica delle Impostazioni

- 1 ■ Premere il pulsante "Arresto" fino a quando tutti i LED del telecomando iniziano a lampeggiare. (circa 10 secondi)

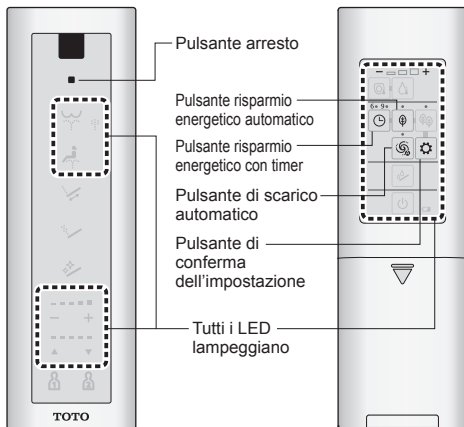

Scarico automatico

Consente di attivare o disattivare la pulizia automatica della tazza

Scarico automatico

- 1  Premere il pulsante "Scarico automatico".

L'impostazione cambia ogni volta che il pulsante è premuto una volta sola
Consente di attivare o disattivare la pulizia automatica della tazza



<Impostazioni completate>

Verificare in base al LED "Scarico automatico"

Consente di modificare l'intervallo di tempo dopo il quale eseguire lo scarico automatico

Ritardo di scarico automatico

- 2  Premere il pulsante "Scarico automatico".

L'impostazione cambia ogni volta che il pulsante è premuto una volta sola
Consente di modificare l'intervallo di tempo dopo il quale eseguire lo scarico automatico

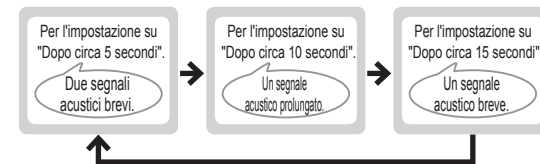



- 3 ■ Premere il pulsante "Arresto".
<Impostazioni completate>

Funzioni di pulizia

Consente di attivare o disattivare la pulizia automatica della bacchetta

PULIZIA automatica della Bacchetta

- 2  e  Premere contemporaneamente il pulsante "Risparmio energetico con timer" e quello "Conferma dell'impostazione".



L'impostazione cambia ogni volta che il pulsante è premuto una volta sola
Consente di attivare o disattivare la pulizia automatica della bacchetta



- 3 ■ Premere il pulsante "Arresto".
<Impostazioni completate>

Impostare se spruzzare o meno la nebbia nella tazza automaticamente

PRE-MIST

- 2  e  Premere contemporaneamente il pulsante "Risparmio energetico automatico" e quello "Conferma dell'impostazione".

L'impostazione cambia ogni volta che il pulsante è premuto una volta sola
Impostare se spruzzare o meno la nebbia nella tazza automaticamente

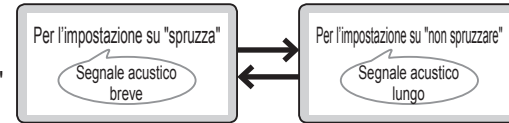

- 3 ■ Premere il pulsante "Arresto".
<Impostazioni completate>

Modifica delle Impostazioni

- 1** Premere il pulsante "Arresto" fino a quando tutti i LED del telecomando iniziano a lampeggiare. (circa 10 secondi)

Funzioni di pulizia (Continua)

Impostare se attivare o disattivare la deodorazione automatica una volta seduti sulla seduta

DEODORIZER

2



Premere il pulsante "Pulizia della bacchetta" per circa 5 secondi o più.

L'impostazione cambia ogni volta che si tiene premuto il pulsante per più di 5 secondi.

Impostare se attivare o disattivare la deodorazione automatica una volta seduti sulla seduta

Per l'impostazione su "Acceso"

Segnale acustico breve

Per l'impostazione su "Spento"

Segnale acustico lungo

Impostare se attivare o meno la deodorazione automatica una volta alzatisi

AUTO POWER DEODORIZER

2



Premere il pulsante "Temperatura della seduta".

L'impostazione cambia ogni volta che il pulsante è premuto una volta sola

Impostare se attivare o meno la deodorazione automatica una volta alzatisi

Per l'impostazione su "Acceso"

Segnale acustico breve

Per l'impostazione su "Spento"

Segnale acustico lungo

3

■ Premere il pulsante "Arresto". <Impostazioni complete>

Altre impostazioni

Consente di impostare se utilizzare o meno un segnale acustico

Segnale acustico*1

2



Premere il pulsante "Pulizia posteriore".

L'impostazione cambia ogni volta che il pulsante è premuto una volta sola

Consente di impostare se utilizzare o meno un segnale acustico

Per emettere un segnale acustico

Segnale acustico breve

Per non emettere un segnale acustico

Segnale acustico lungo

Consente di decidere se attivare o disattivare il blocco delle impostazioni personali

Blocco impostazioni personali

2



Premere il pulsante "Blocco impostazioni personali 2" per 5 secondi o più.

L'impostazione cambia ogni volta che si tiene premuto il pulsante per più di 5 secondi.

Consente di decidere se attivare o disattivare il blocco delle impostazioni personali

Per l'impostazione su "Acceso"

••••• - +

Per l'impostazione su "Spento"

••••• - +

Verificare in base al LED di "regolazione della pressione dell'acqua"

3

■ Premere il pulsante "Arresto". <Impostazioni complete>

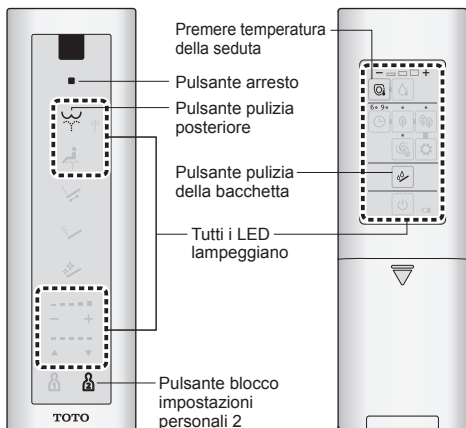

*1 Quando si cambia ogni impostazione, impostare il segnale acustico su "Emetti un segnale acustico".

Cosa fare?

Se l'acqua non fluisce a causa di un'interruzione della fornitura di acqua

Se non è possibile utilizzare il telecomando

Se l'acqua non fluisce a causa di un'interruzione della fornitura di acqua

- 1 Utilizzare un secchio per tirare l'acqua.
- 2 Se il livello dell'acqua è basso dopo aver tirato l'acqua, aggiungere dell'altra acqua.
 - Previene gli odori.

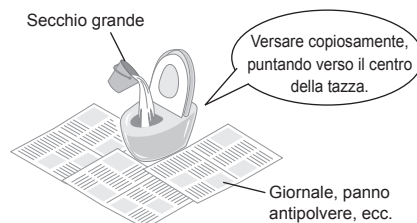

Attenzione

- Prima di iniziare a lavorare, impostare "Scarico automatico" su "Spento" (Ad eccezione di TCF894CG e TCF896CG). (Pagina 36)
- Una volta ripristinata la fornitura dell'acqua, accertare di tirare l'acqua una volta. (Per evitare che degli scarti restino nel tubo di scarico.)

Se non è possibile utilizzare il telecomando

- Se il simbolo di avviso di batteria quasi scarica "  " sul retro del telecomando lampeggia, sostituire le batterie.

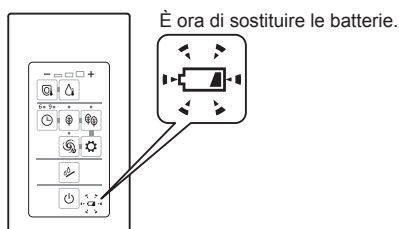

■ Sostituzione delle batterie

- 1 Rimuovere il coperchio sul lato sinistro dell'unità principale, e portare l'interruttore di alimentazione su "Spento". (Pagina 13)
- 2 Rimuovere il telecomando dal supporto. (Pagina 12)
- 3 Aprire il coperchio del vano batterie e sostituire le due batterie AA. (Pagina 12)
 - Il simbolo di avviso di batteria quasi scarica si spegne.
- 4 Installare il telecomando nel supporto.
- 5 Portare l'interruttore di alimentazione su Acceso. (Pagina 13)
 - Il LED di "Alimentazione" si accende.
- 6 Inserire nuovamente il coperchio. (Pagina 25)



Attenzione

- Durante la sostituzione delle batterie, le impostazioni "Acceso" e "Spento" di funzioni come la funzione di risparmio energetico potrebbero essere annullate. Impostarle nuovamente.

Come prevenire i danni da congelamento

Quando esiste la possibilità che la temperatura ambientale scenda a un valore pari o inferiore a 0 °C, prendere misure per prevenire il congelamento.

Attenzione

- Quando esiste la possibilità che la temperatura ambientale scenda a un valore pari o inferiore a 0 °C, non utilizzare la funzione di risparmio energetico. (Ciò potrebbe danneggiare il prodotto).
- Riscaldare la stanza da bagno o prendere misure contro il congelamento in modo da evitare che la temperatura ambientale scenda sotto 0 °C.
- Prima di iniziare a lavorare, impostare "Scarico automatico" su "Spento" (Ad eccezione di TCF894CG e TCF896CG). (Pagina 36)

Come prevenire i danni da congelamento

- 1 Chiudere la valvola di arresto. (Pagina 45)
 - La fornitura di acqua si arresta.
- 2  Premere il pulsante "PULIZIA della bacchetta". (Rilasciare la pressione dal tubo di fornitura dell'acqua).
 - Fuoriuscita di acqua intorno alla bacchetta.
- 3 Rimuovere il coperchio sul lato sinistro dell'unità principale, e portare l'interruttore di alimentazione su "Spento". (Pagina 13)
- 4 Rimuovere le due valvole di drenaggio del filtro dell'acqua.
 - Allentare la valvola di drenaggio del filtro dell'acqua con un cacciavite a testa piatta ed estrarla.
- 5 Al termine dello scarico dell'acqua, reinstallare le due valvole di scarico del filtro dell'acqua.
 - Inserire la valvola di drenaggio del filtro dell'acqua e utilizzare un cacciavite a testa piatta per serrarla saldamente.
- 6 Portare l'interruttore di alimentazione su Acceso. (Pagina 13)
 - Il LED di "Alimentazione" si accende.
- 7 Inserire nuovamente il coperchio. (Pagina 25)
- 8 Impostare la temperatura della seduta su "Alta". (Pagina 18)
 - Una volta conclusa la procedura, abbassare la seduta e il coperchio per mantenere la temperatura.

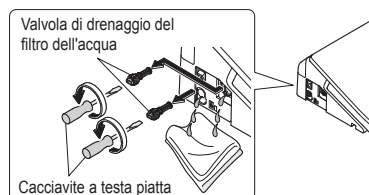
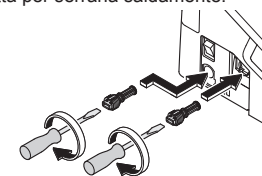

■ Per utilizzare nuovamente il prodotto

- È necessario rifornire l'acqua. (Pagina 43)

Cosa fare?

Periodi di inutilizzo prolungati

Se si prevede un periodo di inutilizzo prolungato, drenare l'acqua.
(l'acqua nel serbatoio potrebbe causare malfunzionamenti o diventare contaminata e causare infiammazioni cutanee o altri problemi.)

Come drenare l'acqua

- 1** Chiudere la valvola di arresto. (Pagina 45)
• La fornitura di acqua si arresta.



- 2** Premere il pulsante "PULIZIA della bacchetta".
(Rilasciare la pressione dal tubo di fornitura dell'acqua).
• Fuoriuscita di acqua intorno alla bacchetta.

- 3** Rimuovere il coperchio sul lato sinistro dell'unità principale, e portare l'interruttore di alimentazione su "Spento". (Pagina 13)

- 4** Rimuovere le due valvole di drenaggio del filtro dell'acqua.
• Allentare la valvola di drenaggio del filtro dell'acqua con un cacciavite a testa piatta ed estrarla.

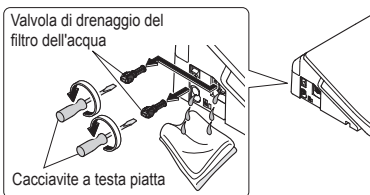

- 5** Al termine dello scarico dell'acqua, reinstallare le due valvole di scarico del filtro dell'acqua.
• Inserire la valvola di drenaggio del filtro dell'acqua e utilizzare un cacciavite a testa piatta per serrarla saldamente.

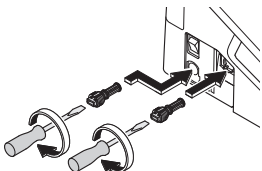

- 6** Inserire nuovamente il coperchio. (Pagina 25)

- 7** Estrarre la leva di drenaggio dell'acqua.
• Fuoriuscita di acqua intorno alla bacchetta. (circa 20 secondi)



- 8** Rilasciare la mano per riportare la leva di drenaggio dell'acqua nella sua posizione originale.

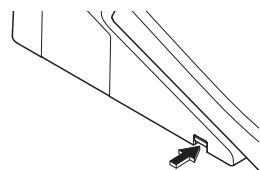

■ In caso di eventuale congelamento dell'acqua

- Aggiungere una soluzione antigelo nell'acqua presente nella tazza per evitare che si congeli. (La soluzione anticongelante non va lavata via. Collegarla prima di utilizzare la toilette e smaltirla).

■ Per utilizzare nuovamente il prodotto

- È necessario rifornire l'acqua. (Pagina 43)

Reintegro dell'acqua

- 1** Aprire la valvola di arresto. (Pagina 13)
• Verificare la presenza di perdite di acqua da un tubo o dall'unità principale.

- 2** Se l'alimentazione non è attiva,
(1) Rimuovere il coperchio sul lato sinistro dell'unità principale, e portare l'interruttore di alimentazione su "Acceso". (Pagina 13)
• Il LED di "Alimentazione" si accende.
(2) Inserire nuovamente il coperchio. (Pagina 25)

- 3** Scaricare l'acqua dalla bacchetta.
(1) Premendo il lato sinistro della seduta verso il basso,
(2) Premere il pulsante "Pulizia posteriore" per scaricare l'acqua dalla bacchetta.
• Convogliare l'acqua in un bicchiere di carta o in un altro recipiente.
(3) Premere il pulsante "Arresto".

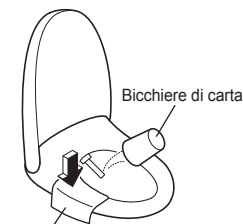

■ Se l'acqua rimanente si è congelata e non si verifica alcuna fuoriuscita di acqua

- Aumentare la temperatura all'interno della stanza da bagno, quindi riscaldare il flessibile dell'acqua e la valvola di arresto utilizzando un panno imbevuto di acqua calda.

Panno morbido imbevuto con acqua (per prevenire graffi)

Cosa fare?

Rimozione della guida operativa

Per rimuovere, eseguire la procedura qui di seguito.

Come rimuovere la guida operativa

- 1 Rimuovere il coperchio sul lato sinistro dell'unità principale, e portare l'interruttore di alimentazione su "Spento". (Pagina 13)
- 2 Rimuovere il telecomando dal supporto. (Pagina 12)
- 3 Rimuovere il supporto e la guida operativa.

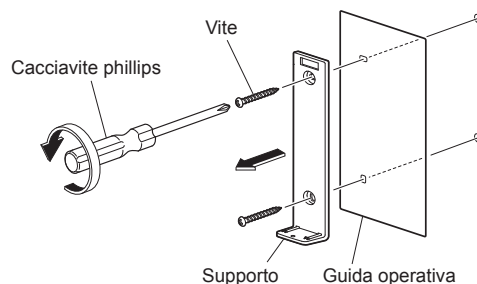

- 4 Avvitare il supporto alla parete.

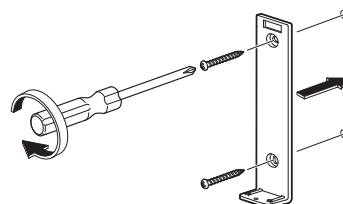

- 5 Installare il telecomando nel supporto.

- 6 Portare l'interruttore di alimentazione su Acceso. (Pagina 13)
• Il LED di "Alimentazione" si accende.

- 7 Inserire nuovamente il coperchio. (Pagina 25)

■ Per installare nuovamente la guida operativa, eseguire la procedura qui di seguito. (Installare la guida operativa al passaggio 4.)

Risoluzione dei problemi

Innanzitutto, tentare di eseguire le azioni descritte da pagina 45 a 50.
Se il problema persiste, contattare l'installatore, il venditore o l'assistenza clienti TOTO (vedere le informazioni di contatto sulla copertina posteriore).

ATTENZIONE

! In caso di perdite di acqua, chiudere la valvola d'arresto.

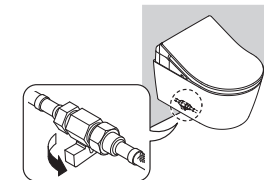

Innanzitutto, verificare quanto segue

Il LED di alimentazione è acceso?

■ L'interruttore sul quadro di distribuzione è attivato?

→ Verificare la presenza di un'eventuale interruzione dell'alimentazione e controllare che l'interruttore sia stato spento.

■ L'interruttore di alimentazione è in posizione "Spento"?

→ Portarlo su "Acceso". (Pagina 13, Passaggio 2-2)

■ L'impostazione "Alimentazione Acceso/Spento" è su "Spento"?

→ Portarla su "Acceso" con il telecomando. (Pagina 13, Passaggio 2-2)

Il LED di risparmio energetico è acceso?

■ Quando il LED è acceso, il risparmio energetico (pagina 20) è in funzione, quindi la temperatura della seduta potrebbe essere ridotta o il dispositivo di riscaldamento potrebbe essere stato disattivato.

Il telecomando funziona correttamente?

■ Il LED " " sul retro del telecomando sta lampeggiando?

→ Sostituire le batterie. (Pagina 12, 40)

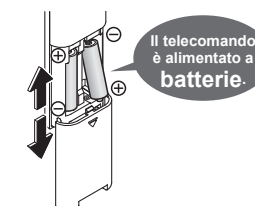

■ Il trasmettitore o il ricevitore del telecomando è bloccato?

→ Rimuovere ostruzioni, sporcizia, goccioline di acqua e qualsiasi altro intasamento.

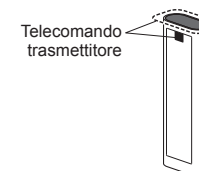

Risoluzione dei problemi

Pulizia Posteriore, Pulizia frontale e Bacchetta

| Problema | Controllare | Pagine di rif. |
|---|---|----------------|
| La bacchetta (o l'acqua di pulizia) non fuoriesce | ● Quando la temperatura è bassa, ci vuole tempo perché la bacchetta esca una volta premuto il pulsante sul telecomando, in quanto è necessario dapprima riscaldare l'acqua. | - |
| | ● Si è rimasti seduti sul vaso sanitario in modo continuo per almeno 2 ore? (In caso affermativo, il funzionamento viene disabilitato per ragioni di sicurezza). → Alzarsi in piedi e utilizzare nuovamente il prodotto. | - |
| | ● Se la pressione della fornitura d'acqua cala in modo significativo, ad esempio, se l'acqua è usata in un altro luogo, o in caso di mancanza d'acqua, la funzione potrebbe arrestarsi per sicurezza. → Portare l'interruttore di alimentazione su Spento, attendere circa 10 secondi, quindi riportarlo su Acceso. Se si verifica nuovamente lo stesso problema. → Potrebbe esserci un malfunzionamento. Contattare l'assistenza clienti TOTO (vedere le informazioni di contatto sulla copertina posteriore). | 13 |
| | ● Per consentire l'attivazione dell'interruttore della seduta è necessario sedersi correttamente. → Sedersi sulla parte posteriore della seduta. | 9 |
| | ● Si sta utilizzando un copriseduta, una copertina per il coperchio o un seggiolino per neonati? → Rimuovere qualsiasi tipo di copertura. Se si utilizza un seggiolino per neonati o un seggiolone morbido, rimuoverlo dopo ciascun utilizzo. | 9 |
| La bacchetta si estende ma l'acqua di pulizia non esce/la pressione dell'acqua di pulizia è debole | ● Si sta premendo il pulsante "PULIZIA della bacchetta"? ● Quando si preme il pulsante "PULIZIA della bacchetta", "ewater+" fuoriesce dalle vicinanze della bacchetta per pulire la bacchetta. → Per pulire la bacchetta estesa, eseguire "Pulizia della bacchetta". | 26 |
| | ● C'è un'interruzione della fornitura di acqua? → ■ Premere il pulsante "Arresto" sul telecomando e attendere fino al ripristino della fornitura di acqua. | - |
| L'acqua di pulizia è fredda | ● La valvola di arresto è chiusa? → Aprire completamente la valvola di arresto. | 13 |
| | ● Utilizzare la Modalità disinquinazione. | 28 |
| | ● La pressione dell'acqua è impostata su un valore basso? | 14 |
| L'acqua di pulizia è fredda | ● L'impostazione della temperatura dell'acqua calda è spenta o impostata su un livello basso? | 18 |
| | ● Se la temperatura della fornitura d'acqua o della stanza da bagno è bassa, all'inizio dell'erogazione la temperatura dell'acqua potrebbe essere bassa. | - |

Pulizia Posteriore, Pulizia frontale e Bacchetta

| Problema | Controllare | Pagine di rif. |
|--|--|----------------|
| Si arresta durante l'utilizzo | ● Le "Pulizia posteriore", "Pulizia posteriore lieve" e "Pulizia frontale" si arrestano automaticamente dopo 5 minuti di uso continuo. Successivamente, il LED "Alimentazione" (verde) e il LED DI "Risparmio energetico" (verde) sul display dell'unità principale lampeggiano per circa 60 secondi durante la preparazione dell'acqua calda. → Attendere fino a che i LED sul display dell'unità principale rimangono accesi in modo fisso, quindi premere nuovamente il pulsante. ● L'interruttore della seduta manifesta problemi nella rilevazione? → Sedersi sulla parte posteriore della seduta. Se ci si alza leggermente dalla seduta, o ci si siede sulla punta, l'interruttore della seduta potrebbe non rilevare temporaneamente la presenza dell'utente, quindi potrebbe arrestarsi durante l'utilizzo. | 9 |
| Fuoriuscita inattesa di acqua dalla bacchetta | ● Al termine del PRE-MIST e dopo che l'utente si è alzato dal vaso sanitario, viene erogata dell'acqua dall'area intorno alla bacchetta per alcuni secondi. ● Il LED "PULIZIA della bacchetta" sul display principale lampeggia? • La "PULIZIA automatica della bacchetta" si avvia e la bacchetta è pulita. | 17 |

Scarico*1

| Problema | Controllare | Pagine di rif. |
|--|---|----------------|
| Per il mancato scarico | ● Il rubinetto principale e la valvola di interruzione del serbatoio nella parete sono completamente aperti? ● Si è verificato un guasto idrico? → Utilizzare un secchio per scaricare l'acqua. | 40 |
| Il vaso sanitario non esegue lo scarico nonostante sia stato premuto il pulsante di scarico | ● Si sta premendo ripetutamente il pulsante? (Dopo aver premuto il pulsante di scarico, l'operazione non verrà accettata per circa 10 - 20 secondi). | - |
| La tazza non si pulisce automaticamente o la temporizzazione è ritardata (Scarico automatico) | ● La funzione "Scarico automatico" è impostata su "Spento"? → Impostare su "Acceso". ● Anche se la funzione "Scarico automatico" è impostata su "Acceso", non è disponibile nei seguenti casi. • Circa 60 secondi dopo che lo scarico del water è attivato. → Attendere circa 60 secondi e scaricare il water con il controllo remoto. • Quando il tempo che si passa seduti sul water è minore di 6 secondi. → Eseguire lo scarico tramite il telecomando. • Quando si è in piedi e si utilizza. → Eseguire lo scarico tramite il telecomando. | 36 |
| | ● L'interruttore del sedile non si attiverà finché non si è seduti correttamente. → Sedersi sulla parte posteriore della seduta. | 15 |
| | ● È possibile cambiare il tempo per lo "Scarico automatico". (Dopo circa 10 secondi → dopo circa 5 o 15 secondi). | 15 |
| Il vaso sanitario esegue scarichi senza motivo | ● La funzione "Scarico automatico" è impostata su "Acceso"? → È possibile spegnerlo. ● L'interruttore della seduta manifesta problemi nella rilevazione? → Sedersi sulla parte posteriore della seduta. Se ci si solleva dalla seduta durante l'utilizzo, o se ci si siede in punta, l'interruttore della seduta potrebbe non attivarsi, quindi potrebbe verificarsi uno scarico automatico durante l'utilizzo. | 9 |

*1 Ad eccezione di TCF894CG e TCF896CG.

Risoluzione dei problemi

Seduta e coperchio

| Problema | Controllare | Pagine di rif. |
|--------------------|---|----------------|
| La seduta è fredda | <ul style="list-style-type: none"> ● L'impostazione della temperatura della seduta è spenta o impostata su un livello basso? | 18 |
| | <ul style="list-style-type: none"> ● Il risparmio energetico è in funzione? <ul style="list-style-type: none"> • La funzione di risparmio energetico è attiva quando il LED di "Risparmio energetico" è acceso e il LED di "Alimentazione" è spento nel display principale. Quando ci si siede sulla seduta, il dispositivo di riscaldamento della seduta viene attivato temporaneamente e la seduta viene riscaldata in circa 15 minuti. <ul style="list-style-type: none"> → È possibile spegnerlo se la funzione di risparmio energetico è accesa. | 20 |
| | <ul style="list-style-type: none"> ● Si è rimasti seduti per un tempo prolungato? <ul style="list-style-type: none"> • Se si rimane seduti per circa 20 minuti, la temperatura comincia ad abbassarsi e, dopo circa 1 ora, il dispositivo di riscaldamento della seduta viene spento. → Alzarsi in piedi e utilizzare nuovamente il prodotto. | - |
| | <ul style="list-style-type: none"> ● È stata installata una copertura per il coperchio o la seduta? <ul style="list-style-type: none"> → Rimuovere qualsiasi tipo di copertura. | 9 |

Risparmio energetico

| Problema | Controllare | Pagine di rif. |
|--|---|----------------|
| Il LED di risparmio energetico non si accende | <ul style="list-style-type: none"> ● Si è portato l'interruttore di alimentazione su Spento, o si è verificata un'interruzione di corrente? <ul style="list-style-type: none"> • Il LED di "Risparmio energetico" sul display principale potrebbe spegnersi all'accensione della corrente, anche se la funzione di risparmio energetico è attiva. (Si attiverà entro circa 24 ore dal mantenimento dell'impostazione.) | - |
| La funzione di risparmio energetico con timer non è operativa | <ul style="list-style-type: none"> ● Si sono sostituite le batterie del telecomando? <ul style="list-style-type: none"> • Durante la sostituzione delle batterie, la funzione di "Risparmio energetico con timer" potrebbe essere annullata. → Impostare nuovamente l'ora di inizio della funzione di risparmio energetico con timer. | 22 |
| La funzione di risparmio energetico automatico+ o la funzione di risparmio energetico con timer non funziona | <ul style="list-style-type: none"> ● Poiché tale funzione impiega diversi giorni per apprendere le condizioni di utilizzo prima di attivare il risparmio energetico, il livello di energia risparmiata potrebbe essere basso, a seconda della frequenza di utilizzo. <ul style="list-style-type: none"> → Controllare l'impostazione di risparmio energetico. | 20 |

DEODORIZER

| Problema | Controllare | Pagine di rif. |
|--|---|----------------|
| Il "DEODORIZER" sembra non funzionare | <ul style="list-style-type: none"> ● La funzione "DEODORIZER" è spenta? <ul style="list-style-type: none"> → Accendere. | 38 |
| | <ul style="list-style-type: none"> ● Anche dopo essersi seduti, non è possibile udire alcun segnale di funzionamento. <ul style="list-style-type: none"> → Sedersi sulla parte posteriore della seduta. Se si sente un segnale di funzionamento provenire dal deodorizzatore, ma l'odore non viene rimosso. <ul style="list-style-type: none"> → Pulire il filtro deodorante. | 9 27 |
| Emissione di un odore strano | <ul style="list-style-type: none"> ● Si sta utilizzando un deodorante per ambienti o un "DEODORIZER" acquistati separatamente? <ul style="list-style-type: none"> • Ciò potrebbe ridurre l'efficacia del "DEODORIZER" del prodotto o causare strani odori. → Rimuovere il deodorante per ambienti o il "DEODORIZER". | - |
| La funzione di "AUTO POWER DEODORIZER" non è operativa | <ul style="list-style-type: none"> ● La funzione di "AUTO POWER DEODORIZER" è impostata su "Spento"? <ul style="list-style-type: none"> → Accendere. ● Essa si avvia circa 10 secondi dopo essersi alzati dalla seduta. | 38 - |

Elementi di igienizzazione

| Problema | Controllare | Pagine di rif. |
|--|--|----------------|
| La "PRE-MIST" è debole | <ul style="list-style-type: none"> ● Utilizzare la Modalità disincrostazione. | 28 |
| La "PRE-MIST" non è spruzzata | <ul style="list-style-type: none"> ● La funzione "PRE-MIST" è spenta? <ul style="list-style-type: none"> → Accendere. ● Utilizzare la Modalità disincrostazione. | 36 28 |
| Il LED di PULIZIA della bacchetta non si accende | <ul style="list-style-type: none"> ● Se il LED di "PULIZIA della bacchetta" non si accende, è il momento di sostituire il componente che genera "ewater+". Consultare l'installatore, il venditore o il servizio clienti TOTO (vedere le informazioni di contatto sul retro). | - |

Risoluzione dei problemi

| Altro | | | |
|--|---|--|----------|
| Problema | Controllare | Pagine di rif. | |
| Perdite di acqua dai collegamenti idraulici | <ul style="list-style-type: none"> ● In caso di dadi allentati nei collegamenti, serrare saldamente con uno strumento quale una chiave inglese a rullino. → Se la perdita d'acqua non si arresta, chiudere la valvola di arresto, e contattare l'assistenza clienti TOTO (vedere le informazioni di contatto sulla copertina posteriore). | - | |
| L'unità principale è instabile | <ul style="list-style-type: none"> ● È presente uno spazio libero tra lo spessore della seduta e la tazza per poter attivare l'interruttore della seduta. Sedendosi sulla vaso sanitario, la seduta si abbassa leggermente per attivare il relativo interruttore. | 9 | |
| L'unità principale emette un suono | Quando si è seduti sul prodotto | | |
| | <ul style="list-style-type: none"> ● Si potrebbe udire il suono dell'acqua che viene riscaldata. ● Quando "PRE-MIST" è impostato su "Acceso", si sentono suoni operativi per la preparazione della pre-nebbia o la spruzzatura di nebbia nella tazza. → È possibile spegnerlo. | - 16 36 | |
| | Quando la toilette è occupata | | |
| | <ul style="list-style-type: none"> ● Si sente un suono operativo a intervalli di qualche secondo quando la funzione di pulizia opera correttamente. | - | |
| | Quando ci si allontana dalla tazza dopo l'utilizzo | | |
| | <ul style="list-style-type: none"> ● Quando la funzione di "AUTO POWER DEODORIZER" è "Acceso", sono emessi dei suoni operativi durante l'aumento della potenza deodorizzante per 60 secondi dopo essersi alzati dalla seduta. → È possibile spegnerlo. ● Se la "PULIZIA della bacchetta automatica" è impostata su "Acceso" e si utilizzano le funzioni di pulizia (ad es. pulizia posteriore e pulizia anteriore), si potrà sentire che la bacchetta è estesa e pulita con "ewater+". → È possibile spegnerlo. ● Si potrebbe udire il suono dell'acqua rimanente che viene drenata. ● È possibile udire la ventola in funzione nell'unità. (circa 30 minuti) | 16 38 16 36 - - | |
| | Quando non si utilizza il prodotto (ad es. di notte) | | |
| | <ul style="list-style-type: none"> ● Se la "PULIZIA della bacchetta automatica" è impostata su "Acceso" e non si utilizzano le funzioni di pulizia (ad es. pulizia posteriore e pulizia anteriore) per circa 8 ore, si sentirà che la bacchetta è pulita con "ewater+" e quindi l'acqua restante è scaricata dall'interno del prodotto. → È possibile spegnerlo. | 36 | |
| | Si avverte aria nella tazza quando si è seduti sul prodotto | <ul style="list-style-type: none"> ● Viene spruzzata una nebbia all'interno della tazza per contrastare l'adesione della sporcizia quando ci si siede sul prodotto. È possibile avvertire aria quando è spruzzata nebbia. → È possibile spegnerlo. | 16 36 |
| | I LED di "Alimentazione" (arancione) e di "Risparmio energetico" (arancione) sul corpo principale del prodotto lampeggiano | <ul style="list-style-type: none"> ● Se i LED di "Alimentazione" (arancione) e di "Risparmio energetico" (arancione) lampeggiano contemporaneamente, è il momento di eseguire la Modalità disinquinazione. → Utilizzare la Modalità disinquinazione. | 28 |

Specifiche

| Elemento | | TCF895CG, TCF894CG | TCF897CG, TCF896CG |
|---|---------------------------------------|--|---|
| Alimentazione nominale | | CA 220 - 240 V, 50 Hz | |
| Consumo energetico nominale | | 843 - 853 W | 849 - 860 W |
| Consumo energetico massimo | | 1454 - 1468 W <Quando la temperatura di fornitura dell'acqua è 0 °C> | 1461 - 1476 W <Quando la temperatura di fornitura dell'acqua è 0 °C> |
| Tipo di dispositivo di riscaldamento dell'acqua | | Tipo istantaneo | |
| Lunghezza cavo di alimentazione | | 0,9 m | |
| Livello protezione acqua | | IPX4 | |
| Pulizia | Volume erogazione | Pulizia posteriore | Appross. 0,27 - 0,43 l/min <alla pressione dell'acqua di 0,20 MPa> |
| | | Pulizia posteriore lieve | Appross. 0,27 - 0,43 l/min <alla pressione dell'acqua di 0,20 MPa> |
| | | Pulizia frontale | Appross. 0,29 - 0,43 l/min <alla pressione dell'acqua di 0,20 MPa> |
| | Temperatura dell'acqua | Intervallo di temperatura regolabile: spento, da circa 35 - 40 °C | |
| | Capacità dispositivo di riscaldamento | 1200 - 1428 W | |
| | Dispositivo di sicurezza | Fusibile di temperatura | |
| Seduta riscaldata | Dispositivo antiriflusso | Presa d'aria antiriflusso (ai sensi di EN1717), dispositivo rompivuoto | |
| | Temperatura superficie | Intervallo di temperatura regolabile: Spento, da circa 28 - 36 °C (Risparmio energetico automatico: circa 26 °C, Risparmio energetico automatico+: Spento) | |
| | Capacità dispositivo di riscaldamento | 55 - 65 W | 61 - 72 W |
| | Dispositivo di sicurezza | Fusibile di temperatura | |
| DEODORIZER | Metodo | Deodorizzazione O ₂ | |
| | Volume flusso aria | Modalità normale: Appross. 0,09 m ³ /min, modalità Alimentazione: Appross. 0,16 m ³ /min | |
| | Potenza assorbita | Modalità normale: Appross. 1,7 W, modalità Alimentazione: Appross. 5,3 W | |
| Pressione fornitura d'acqua | | Pressione dell'acqua minima richiesta: 0,1 MPa <dinamica>, Pressione dell'acqua massima: 1,0 MPa <statica> | |
| Temperatura fornitura d'acqua | | 0 - 35 °C | |
| Temperatura ambientale di utilizzo | | 0 - 40 °C | |
| Dimensioni | | L 386 mm × P 579 mm × A 146 mm | |
| Peso | | Appross. 7 kg | |

Linee guida sulla sicurezza

La seduta con pulizia ad acqua calda è un apparecchio elettrico.

L'uso continuo dopo un problema di funzionamento oppure l'uso oltre la sua durata potrebbero causare un deterioramento dei componenti elettrici tale da provocare fumo o incendi.

Per un uso sicuro della seduta con pulizia ad acqua calda



Se si riscontrano anomalie del prodotto, interrompere l'uso e consultare l'installatore, il venditore o il contatto indicato sul retro del presente manuale.

(Un prodotto danneggiato può causare incendi o scosse elettriche, ma anche inondare i pavimenti d'acqua).

•Disattivare immediatamente l'alimentazione e chiudere la valvola di arresto.

Garanzia

GARANZIA DEL PRODUTTORE TOTO EUROPE GMBH

1. Garanzia di TOTO Europe GmbH

TOTO Europe GmbH (di seguito denominata "TOTO") garantisce che i prodotti da essa commercializzati in normali condizioni di esercizio e assistenza siano privi di errori di produzione per un periodo di due anni dalla data di acquisto. Tale garanzia si applica solo ai consumatori finali.

Nel contesto della presente garanzia, per "consumatore finale" si intende la persona che effettua una transazione giuridica per uno scopo non attribuibile alla propria attività commerciale o professionale e che non intende vendere il prodotto a terzi. La garanzia non influisce né sui diritti contrattuali o legali del consumatore finale nelle negoziazioni con il venditore interessato, né sui diritti legali del consumatore finale nelle negoziazioni con il produttore.

Le riparazioni effettuate e autorizzate da TOTO, o qualsivoglia prodotto o parte forniti come sostituzione, non determinano né l'estensione del periodo di garanzia, né il suo nuovo decorso, nella misura in cui tali condizioni di garanzia siano incluse con il prodotto sostituito.

2. Garanzia

La garanzia fornita da TOTO assicura che i prodotti TOTO siano esenti da errori di produzione. La valutazione circa la condizione di guasto di un prodotto si basa sul livello tecnologico esistente al momento della produzione.

Gli obblighi di TOTO ai sensi di questa garanzia si limitano, a discrezione di TOTO, alla riparazione o sostituzione del prodotto o parti del prodotto considerati guasti da TOTO a condizione che tali prodotti siano stati installati e usati secondo le istruzioni per l'uso pubblicate contestualmente al prodotto e in conformità con tutti i requisiti riconosciuti e connessi all'installazione professionale. TOTO si riserva il diritto di condurre le verifiche che ritenga necessarie per stabilire la causa del guasto. TOTO non addebiterà al cliente finale il costo della riparazione, del prodotto o di parti del prodotto, nel quadro delle riparazioni coperte dalla garanzia o dei prodotti sostituiti ai sensi della garanzia.

3. Prerequisiti necessari per attivare la garanzia

Affinché una richiesta di garanzia sia valida, TOTO deve avere a disposizione la fattura, ad esempio in forma di fotocopia, in cui siano indicati data di acquisto, numero di fattura, nome e indirizzo del consumatore finale, oltre che nome e indirizzo del venditore. TOTO può richiedere al consumatore finale di fornire fotografie che attestino il danno e/o il tipo di connessioni alla rete di alimentazione elettrica o a linee di fornitura di acqua industriale e potabile. Su richiesta di TOTO, tali fotografie devono altresì essere presentate per rendere valida la garanzia. Una richiesta ai sensi di questa garanzia implica che i prodotti per i quali è stata presentata notifica di difetti siano stati installati e usati correttamente e in base alle istruzioni allegate da TOTO al prodotto, e analogamente che siano state rispettate tutte le leggi e le altre normative previste.

Se il consumatore finale sostiene che il prodotto acquistato è difettoso, in caso di acquisto da un installatore, il consumatore finale deve rivolgersi all'installatore. In tutti gli altri casi, il consumatore finale deve contattare il proprio rivenditore o il servizio di assistenza autorizzato da TOTO o direttamente TOTO. Il guasto, una volta identificato, deve essere notificato entro un tempo ragionevolmente breve, e comunque entro la scadenza della garanzia.

Garanzia (Continua)

4. Esclusione della garanzia

La garanzia non si applica a quanto segue:

- a) danni o perdite derivanti da incendio, terremoto, inondazione, tempesta o altre cause di forza maggiore, emissioni, danni da gas (acido solfidrico), danni causati da sale o tensione anomala,
- b) danni o perdite derivanti da installazione non conforme con le condizioni per l'uso o con i requisiti di installazione professionale; uso improprio, mancato rispetto delle condizioni per l'uso TOTO o delle etichette applicate sul prodotto o manutenzione non adeguata e non rispettosa delle condizioni per l'uso,
- c) danni o perdite derivanti da alterazione, smontaggio o distruzione del prodotto,
- d) danni o perdite derivanti da sedimenti o corpi estranei presenti nel sistema idraulico,
- e) danni o perdite derivanti dalla qualità dell'acqua nella zona in cui il prodotto è utilizzato,
- f) danni o perdite derivanti dallo spostamento successivo all'installazione o dovuti a un ambiente nocivo,
- g) danni o perdite derivanti da circostanze che non coinvolgono il prodotto stesso, ad esempio in seguito a un intervento alla struttura dell'edificio,
- h) danni o perdite derivanti da morsi di animali o insetti come topi, o da resti di animali o insetti morti,
- i) danni o perdite derivanti dal congelamento del prodotto,
- j) danni o perdite derivanti da alimentazione elettrica non corretta, che in termini di tensione, frequenza o fusibili non sia conforme con i requisiti normativi previsti per l'alimentazione elettrica in ambiente domestico, o da onde elettromagnetiche causate da sorgenti esterne al prodotto, come periferiche o linee di alimentazione,
- k) danni o perdite derivanti dalla connessione del prodotto in veicoli in movimento, come automobili e navi,
- l) danni o perdite derivanti dall'uso di batterie, ecc.,
- m) danni o perdite derivanti da usura dei componenti soggetti a manutenzione quotidiana (ad es. filtro antiodore, tappo di scarico dell'acqua),
- n) utilizzo di ricambi diversi dai prodotti originali TOTO nel corso di riparazioni o manutenzione,
- o) danno insorto durante il trasporto o l'installazione del prodotto,
- p) il prodotto è un campione dimostrativo/in visione o un precedente campione dimostrativo/in visione,
- q) se il guasto riguarda i materiali di consumo (ad es. filtri, cartucce del filtro o batterie) o materiali soggetti a normale usura (come tubi o tenute),
- r) se il guasto è stato causato dalla rottura di parti fragili (ad es. finestre di sensori o piccoli sportelli),
- s) se il guasto è attribuibile al fatto che il danno al prodotto è stato causato intenzionalmente o da grave negligenza del consumatore finale o di terzi.

In ogni singolo caso, TOTO valuterà se il consumatore finale abbia o non abbia diritto alla garanzia. Se TOTO ritiene che la richiesta presentata sia giustificata e, dopo avere esaminato il prodotto interessato, risulti chiaro che il prodotto non è guasto o che la garanzia non è applicabile, TOTO si riserva il diritto di addebitare al consumatore finale i costi derivanti dai sopralluoghi effettuati da TOTO o da un'azienda incaricata da TOTO, in conseguenza dei servizi resi o destinati. Se il consumatore finale è in grado di fornire prova che non fosse possibile stabilire a priori il mancato rispetto dei prerequisiti per presentare una richiesta, TOTO non addebiterà al consumatore finale il costo del sopralluogo presso il consumatore finale in conseguenza dei servizi resi o destinati. Nel caso in cui TOTO stabilisca che i costi della riparazione del guasto non siano coperti dalla garanzia, TOTO addebiterà al consumatore finale i costi effettivamente risultanti (materiale, manodopera e trasferta).

Nel caso in cui il consumatore finale ritenga di avere ulteriori diritti derivanti da altre garanzie, il consumatore finale deve dimostrare la probabile validità di tali diritti e TOTO provvederà a prendere in considerazione tale richiesta.

5. Ambito geografico della garanzia

La presente garanzia è valida esclusivamente nell'Unione Europea e in Svizzera. Se un prodotto è installato in un paese dell'Unione Europea in cui TOTO non dispone né di una società rivenditrice né di un distributore partner, in relazione al riesame dell'evento che ha determinato la richiesta di garanzia, il consumatore finale deve proporre un'azienda installatrice che soddisfi paragonabili requisiti di qualità.

6. Diritto applicabile

La garanzia è soggetta alla legge della Repubblica federale di Germania ad eccezione dei requisiti in materia di applicazione del diritto internazionale privato e delle leggi commerciali ONU.

QUESTA GARANZIA SCRITTA È L'UNICA GARANZIA FORNITA DA TOTO.

LA RIPARAZIONE O LA SOSTITUZIONE FORNITE AI SENSI DELLA PRESENTE GARANZIA COSTITUISCONO L'UNICO RIMEDIO DISPONIBILE PER I CONSUMATORI FINALI.

TOTO DECLINA OGNI RESPONSABILITÀ PER IL MANCATO UTILIZZO DEL PRODOTTO O PER ALTRI DANNI O ALTRE SPESE INCIDENTALI, SPECIALI O CONSEGUENTI SOSTENUTE DALL'ACQUIRENTE, O PER COSTI DOVUTI A MANODOPERA O DI ALTRA NATURA CONNESSI A INSTALLAZIONE O RIMOZIONE, O PER COSTI DI RIPARAZIONE DA PARTE DI TERZI, O PER QUALSIVOGLIA ALTRI COSTI NON SPECIFICATAMENTE SOPRA INDICATI.

TOTO Europe GmbH
Zollhof 2
40221 Düsseldorf
Germany

Importanti informazioni per l'utente



Se si desidera smaltire il prodotto, effettuare lo smaltimento separatamente dai rifiuti domestici generici. Esiste un sistema di raccolta differenziata specifico conforme alla legislazione per i prodotti elettronici usati, che richiedono trattamento, recupero e riciclo adeguati.

Nei contesti privati degli stati membri di UE, Svizzera e Norvegia, è possibile restituire i prodotti elettronici usati alle strutture di raccolta dedicate o presso un rivenditore (se si acquista un nuovo prodotto simile) senza costi aggiuntivi. Per i Paesi non menzionati in precedenza, contattare le autorità locali per il corretto metodo di smaltimento. In questo modo, è sicuro che i prodotti smaltiti riceveranno il trattamento, il recupero e il riciclo necessari, evitando potenziali effetti negativi sull'ambiente e sulla salute umana.

Smaltire solo le batterie scariche. Non smaltire insieme ai rifiuti domestici, ma nei siti di raccolta idonei o presso un rivenditore del prodotto.