

TOTO

Sede centrale

TOTO Europe GmbH
Zöllhof 2, 40221 Düsseldorf Germany
Tel: +49 (0)700 8686 0700
E-Mail: teu.information@toto.com

TOTO

NEOREST WX

Manuale di istruzioni



NEOREST

WX2 TCF95280GEU
WX1 TCF95180GEU



Registrare le seguenti informazioni per garantire la rapidità del servizio di assistenza.

Data di acquisto :	Nome del punto vendita :
Data : anno mese giorno	
	Tel :

Grazie per aver acquistato questo prodotto.

Per un utilizzo sicuro del prodotto, leggere le informazioni allegate.

Assicurarsi di leggere il presente Manuale di istruzioni prima di utilizzare il prodotto e conservarlo in un luogo sicuro per consultazioni future.

2023.2.27
D07G88
Stampato in Cina.

Indice

Introduzione

Precauzioni di sicurezza	4
Precauzioni di funzionamento	8
Nomi delle parti	10
Preparazione.....	12
Primo utilizzo del prodotto	12
Come spegnere il prodotto	14

Funzionamento

Operazioni di base	15
Funzionamento delle funzioni automatiche	15
Apertura / chiusura automatica	15
PULIZIA automatica della tazza	15
DEODORIZER.....	15
AUTO POWER DEODORIZER	15
Scarico automatico	15
PULIZIA automatica della bacchetta	16
Pulizia fotocatalitica	16
Luce tenue.....	17
Indicatore di PULIZIA.....	17
Uso del telecomando.....	18
Arresto.....	18
Pulizia posteriore	18
Pulizia posteriore lieve.....	18
Pulizia frontale	18
Regolazione della pressione dell'acqua	18
Regolazione della posizione della bacchetta	18
Asciugatura	18
Pulizia oscillante	18
Pulizia pulsante	18
Scarico completo	19
Scarico rapido.....	19
PULIZIA della bacchetta	19
Impostazione personale.....	19
Apertura e chiusura del coperchio	19
Apertura e chiusura della seduta del water	19
LED di avviso batterie in esaurimento.....	19
Pulsante MENU / RETURN.....	19
Pulsante di regolazione temperatura.....	19
Pulsante di accensione / spegnimento	19
Tasti di selezione	19
Pulsante di invio	19
Schermo display	19
Informazioni sulla schermata Menu	20

Regolazione della temperatura.....	22
Acqua calda / seduta / asciugatura	22
Modifica delle Impostazioni	24
Elenco impostazioni.....	24
Funzioni di risparmio energetico	26
Impostazione	28
Risparmio energetico automatico.....	28
Risparmio energetico automatico+	28
Risparmio energetico con timer	29
Scarico automatico	29
Ritardo di scarico automatico.....	30
Lavaggio automatico con coperchio chiuso	30
Apertura / chiusura automatica	32
Ritardo chiusura automatica	32
Ritardo apertura automatica	33
Seduta / coperchio	34
PULIZIA automatica della bacchetta	34
PULIZIA automatica della tazza	35
DEODORIZER.....	36
AUTO POWER DEODORIZER	36
Illuminazione notturna.....	37
Luce tenue.....	38
Luce tazza	38
Indicatore di PULIZIA.....	39
Impostazioni della lingua	39
Segnale acustico	40
PRESSURE / POSITION SETTING	40
Impostazione personale.....	41
Registrazione delle impostazioni personali	42
Intervallo di rilevamento del sensore.....	43

Manutenzione

Manutenzione	44
Prima della manutenzione	44
Unità principale.....	45
Tazza.....	46
Spruzzatura manuale.....	47
Bacchetta	48
Pulizia della bacchetta	48
Filtro deodorante	49
Disincrostazione	50
Modalità disincrostazione	52
Tappo di scarico con filtro dell'acqua	56
Ugello di spruzzatura.....	57

Riferimenti

Cosa fare?.....	59
In assenza di acqua a causa di un'interruzione dell'alimentazione o della fornitura d'acqua	59
In caso di interruzione dell'alimentazione.....	59
In caso di interruzione della fornitura d'acqua	59
Se non è possibile utilizzare il telecomando.....	59
Sostituzione delle batterie.....	59
Come prevenire i danni da congelamento.....	60
Periodi di inutilizzo prolungati	61
Come drenare l'acqua.....	61
Reintegro dell'acqua	62
Rimozione della guida operativa.....	63
Risoluzione dei problemi	64
Innanzitutto, verificare quanto segue	64
Pulizia Posteriore, Pulizia frontale e Bacchetta	65
Asciugatura ad aria calda	66
Scarico	66
Seduta e coperchio (Apertura / chiusura automatica).....	68
Seduta e coperchio.....	69
Lavaggio automatico con coperchio chiuso.....	69
Risparmio energetico.....	70
DEODORIZER	70
PULIZIA automatica della tazza	71
Illuminazione	71
Altro	72
Specifiche	74
Linee guida sulla sicurezza	76
Garanzia.....	77
Importanti informazioni per l'utente	79

Le funzioni disponibili variano in base al n. di parte.



Funzioni	N. parte*1	
	TCF95280GEU	TCF95180GEU
Pulizia fotocatalitica	●	-

*1 Il codice articolo si trova sul coperchio del prodotto. (→Pagina 10)

Precauzioni di sicurezza

Le seguenti precauzioni sono importanti per un utilizzo sicuro. Assicurarsi di attenersi a tali procedure e di utilizzare il prodotto in modo corretto.

I simboli che seguono sono utilizzati per indicare importanti istruzioni di sicurezza per l'utilizzo del prodotto.

Simbolo	Significato
 PERICOLO	Potrebbe causare morte o lesioni gravi.
 ATTENZIONE	Potrebbe causare lesioni o danni materiali.

PERICOLO

Non smontare, riparare o alterare mai il prodotto.

In caso contrario, ciò potrebbe causare incendi, scosse elettriche, surriscaldamento, corti circuiti o guasti.

Non utilizzare il prodotto in caso di un malfunzionamento.

In caso di guasto o altri problemi, accertarsi di interrompere l'alimentazione portando l'interruttore di alimentazione su Spento, oppure portando l'interruttore sul sottoquadro elettrico su Spento, ecc. In caso di guasto o altri problemi, accertarsi di interrompere l'alimentazione elettrica portando l'interruttore di alimentazione su Spento. Chiudere la valvola di arresto dell'acqua per arrestare la fornitura d'acqua.

Possibili malfunzionamenti:

- Perdita di acqua da un tubo o dall'unità principale.
- Prodotto incrinato o rotto.
- Il prodotto emette un suono o un odore strano.
- Fuoriuscita di fumo dal prodotto.
- Il prodotto è esageratamente caldo.
- La tazza è intasata.
- Lo spessore della seduta non è in posizione.

Un uso continuato a seguito di un malfunzionamento può causare incendio, scossa elettrica, calore, corto circuito, lesioni o danni idraulici.

Non utilizzare tipi di acqua diversi da quello permesso dalle leggi e ordinanze della regione di utilizzo. Utilizzare solo acqua potabile.

Non usare acqua marina o acqua riciclata.

Ciò potrebbe causare irritazione alla pelle e malfunzionamenti.

Tenere sigarette e altre fiamme libere lontano dal prodotto.

La mancata osservanza di tale istruzione potrebbe causare incendi.

Evitare di restarvi seduti per periodi di tempo prolungati.

Ciò potrebbe causare ustioni da bassa temperatura. Per evitare che le persone successive siano vittime di ustioni a moderata temperatura durante l'uso, l'altra persona deve spegnere il dispositivo di riscaldamento della seduta.

- Bambini, anziani e altri utenti che non sono in grado di impostare la temperatura nel modo corretto per conto proprio.
- Malati, persone con disabilità fisiche e altri utenti privi di libertà di movimento.
- Utenti che assumono farmaci che inducono sonnolenza (medicines contro l'insonnia o il raffreddore), soggetti in stato di ebbrezza, individui fortemente affaticati e qualsiasi altra persona che rischia di addormentarsi.

In caso di danneggiamento del cavo di alimentazione, per evitare pericoli, contattare il servizio riparazioni del produttore o un tecnico equivalente per richiederne la sostituzione.

Spegnere il prodotto prima di qualsiasi intervento di manutenzione o ispezione.*1

La mancata osservanza di tale istruzione potrebbe causare scosse elettriche o malfunzionamenti.

PERICOLO

In caso di contatto tra il liquido fuoriuscito dalla batteria e il corpo o gli abiti, lavar via con acqua pulita.

Il liquido potrebbe provocare danni agli occhi o alla pelle.

Non installare il prodotto su veicoli mobili quali mezzi dotati di ruote o barche.

In caso contrario, ciò potrebbe causare incendio, scossa elettrica, calore o corto circuito.

La seduta, il coperchio, l'unità principale o altre parti del vaso potrebbero allentarsi e cadere, provocando lesioni.

Non usare alimentazioni elettriche diverse da quella specificata.

CA 220–240 V, 50 Hz

In caso contrario, ciò potrebbe causare un incendio o calore eccessivo.

Questo è un prodotto elettrico. Non installare in luoghi in cui il prodotto possa venire a contatto con l'acqua o in cui sia presente un tasso di umidità abbastanza elevato da favorire la formazione di acqua sulla superficie del prodotto. Nel caso di utilizzo in un bagno, installare una ventola o una porta di ventilazione per assicurare un buon riflusso dell'aria nella stanza.

La mancata osservanza di tale istruzione potrebbe causare incendi o scosse elettriche.

Collegare sempre il prodotto all'erogazione dell'acqua fredda.

Collegarlo all'acqua calda potrebbe causare scottature e danni all'apparecchiatura.

Non infilare le dita o qualsiasi altro oggetto nella bocca d'uscita dell'aria calda.

Non posizionare oggetti sulla bocca d'uscita dell'aria calda né coprirli con indumenti.

Tale operazione potrebbe causare scottature, scosse elettriche o malfunzionamenti.

Studi preliminari su soggetti di sesso femminile indicano che l'uso eccessivo della funzione di spruzzo può aumentare la possibilità di secchezza della mucosa vaginale e di riduzione degli organismi microbici "buoni".

Nonostante questi studi non siano stati confermati, consultare il proprio medico per avere ulteriori informazioni in merito.

In particolare, se si soffre di un disturbo da immunodeficienza dovuto a malattia o chemioterapia, o di una malattia che compromette il sistema immunitario, è necessario consultare il proprio medico prima di usare questo prodotto.

Questo apparecchio non è previsto per essere utilizzato da persone (compresi i bambini) con ridotte capacità fisiche, sensoriali o mentali, oppure mancanza di esperienza e conoscenze, a meno che queste non abbiano ricevuto supervisione o istruzioni concernenti l'utilizzo dell'apparecchio da parte di una persona responsabile della loro sicurezza.

I bambini vanno sorvegliati per accertarsi che non giochino con l'apparecchio.

Non guardare direttamente la lampada UV.*2

Ciò potrebbe causare irritazioni agli occhi e alla pelle. Non sono presenti parti sostituibili dall'utente. Le operazioni di manutenzione devono essere eseguite esclusivamente da personale qualificato.

*1 Come spegnere il prodotto (→Pagina 14)

*2 Solo per le unità con la funzione "Pulizia fotocatalitica".

Precauzioni di sicurezza

ATTENZIONE

Non utilizzare il prodotto se l'unità principale non è stabile.

Tale operazione potrebbe causare un allentamento dell'unità principale con possibile distacco della stessa e conseguenti lesioni.

In caso di danni, non toccare la sezione danneggiata.

Tale operazione potrebbe causare scosse elettriche o lesioni.

Effettuarne immediatamente la sostituzione.

Non esercitare forze eccessive o stress meccanici, né salire in piedi sulla seduta, sul coperchio o sull'unità principale. Inoltre, non posizionare oggetti pesanti sulla seduta, sul coperchio o sull'unità principale. Non sedersi sul coperchio.

Tale operazione potrebbe causare incrinature o un allentamento dell'unità principale con possibile distacco dello stesso e conseguenti lesioni.

Ciò potrebbe danneggiare il prodotto e causare lesioni o danni idraulici.

Durante la manutenzione di parti plastiche (unità principale, ecc.) o del flessibile dell'acqua, utilizzare un detergente da cucina neutro diluito con acqua. Non utilizzare quanto segue.

Detergente per vasi sanitari, detergente per uso domestico, benzene, solvente per vernici, detergente in polvere o spazzolone in nylon.

Questi prodotti possono danneggiare o incrinare la plastica causando lesioni o malfunzionamenti. Inoltre, possono danneggiare il flessibile dell'acqua causando perdite.

Per prevenire perdite d'acqua improvvise, non rimuovere il tappo di scarico con filtro dell'acqua mentre la valvola di arresto è aperta.

Tale operazione causerebbe una fuoriuscita di acqua.

(→Per istruzioni sulla pulizia del tappo di scarico con filtro dell'acqua fare riferimento a pagina 56.)

Non piegare né schiacciare il flessibile dell'acqua; non danneggiarlo tagliandolo con oggetti affilati.

Tale operazione potrebbe causare perdite d'acqua.

Non versare acqua calda nel vaso sanitario.

Tale operazione potrebbe danneggiare il tazza e causare lesioni o danni idraulici.

Mantenere la tazza piena d'acqua.

Il gas dello scarico, il gas di cloro o l'acido solfidrico può corrodere strutture e apparecchiature.

Scaricare nel vaso sanitario solo rifiuti corporali e carta igienica. Inoltre, non scaricare un quantitativo eccessivo di carta igienica. Non tirare lo sciacquone se la tazza è intasata.

Tale operazione potrebbe intasare il vaso sanitario, causando un eccesso di acque di scarico e danni idraulici.

Effettuare sempre lo scarico, anche dopo aver solo urinato.

Il WC potrebbe intasarsi e l'acqua di scarico potrebbe fuoriuscire provocando danni da acqua oppure la tazza potrebbe non scaricarsi correttamente.

Con un panno asciutto, rimuovere la condensa formatasi su tazza, serbatoio, tubo dell'acqua e valvola di arresto.

La condensa potrebbe causare la formazione di macchie e la corrosione del pavimento. Ventilare la stanza da bagno per prevenire la formazione di condensa.

Rimuovere qualsiasi traccia di urina, condensa, detergente, acqua, ecc. depositatasi sul pavimento con uno straccio o un panno ben strizzato.

La mancata osservanza di tale istruzione potrebbe causare la formazione di macchie e la corrosione del pavimento.

In caso di predite d'acqua, chiudere sempre la valvola d'arresto.

Quando esiste la possibilità che la temperatura ambientale scenda a 0 °C od oltre, prevenire i danni ai tubi e ai flessibili dovuti al congelamento.

Tubi dell'acqua congelati possono causare rotture nell'unità principale e nei tubi, con conseguenti perdite di acqua. Regolare la temperatura della stanza per prevenire il congelamento dei tubi e dei flessibili durante i mesi più freddi.

Drenare l'acqua.

ATTENZIONE

Quando non si usa il prodotto per tempi prolungati, chiudere la valvola di arresto, drenare l'acqua dall'unità principale e dal flessibile della fornitura d'acqua, quindi spegnere il prodotto.*1

Prima di riprendere l'utilizzo, ricaricare il serbatoio dell'acqua. In caso contrario, l'acqua nel serbatoio potrebbe diventare contaminata e causare infiammazioni cutanee o altri problemi.

(→Fare riferimento a pagina 62 per istruzioni sul reintegro dell'acqua).

Lasciare l'alimentazione attiva potrebbe causare incendi o produzione di calore.

Durante l'installazione del tappo di scarico con filtro dell'acqua, assicurarsi che sia serrato saldamente nella posizione corretta.

Non serrarla saldamente potrebbe causare perdite di acqua.

Nel caso di intasamento della tazza, spegnere il prodotto*1 e rimuovere la causa dell'intasamento.

Se è stata attivata la funzione di "Scarico automatico", si verificherà un eccesso di acque di scarico nella tazza che potrebbe causare danni idraulici.

Utilizzare gli strumenti disponibili in commercio per eliminare l'intasamento nella tazza.

Verificare i simboli più e meno sulle batterie prima di inserirle.

Togliere immediatamente le batterie scariche.

Durante la sostituzione delle batterie:

- Sostituire entrambe le batterie con batterie nuove.
- Usare entrambe le batterie della stessa marca (qualsiasi marca in commercio).

In caso contrario le batterie potrebbero perdere liquido, generare calore, rotture o incendi.

Se si prevede di non utilizzare il prodotto per un periodo di tempo prolungato, rimuovere le batterie dal telecomando.

In caso contrario le batterie potrebbero perdere liquido.

Il prodotto è classificato come apparecchiatura di classe I e deve essere messo a terra.

Installare questa apparecchiatura in prossimità di un interruttore di corrente.

Utilizzare il nuovo set di tubi flessibili in dotazione con la presente apparecchiatura. Non riutilizzare un set di tubi flessibili.

*1 Come spegnere il prodotto (→Pagina 14)

Precauzioni di funzionamento

Per prevenire danni

Strofinare le aree in plastica quali l'unità principale e il telecomando con un panno morbido strizzato fortemente dall'acqua.

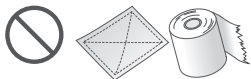

Tessuto o panno asciutto

Non appoggiarsi sul coperchio.



Per prevenire i malfunzionamenti e guasti

Se esiste il rischio di fulmini, spegnere il prodotto.*1

Non utilizzare un copriseduta o una copertura per il coperchio.

In caso contrario, i sensori di seduta potrebbero non funzionare correttamente.

Inoltre, il sedile e il coperchio del water potrebbero non aprirsi o chiudersi correttamente.



Coperture

Non urinare sull'unità principale, sulla seduta o sulla bacchetta.

Diversamente potrebbero verificarsi guasti o scolorimenti.

Non applicare forze eccessive al pannello di controllo del telecomando.

Quando si utilizza un detergente per vasi sanitari per pulire il vaso sanitario, sciacquarlo entro 3 minuti e lasciare la seduta e il coperchio sollevati.

Se il vapore proveniente da un detergente per vasi sanitari si insedia nell'unità principale, potrebbe causare un malfunzionamento.

► Eliminare qualsiasi traccia di detergente rimasta sulla tazza.

Nota: Se "Lavaggio automatico con coperchio chiuso" (→ *Pagine 30, 31*) è attivo e si utilizza il telecomando per scaricare la tazza, chiudere la seduta e il coperchio prima di lavare la tazza.

Dopo il lavaggio della tazza, aprire la seduta e il coperchio.

Non esporre a luce solare diretta.

Ciò potrebbe causare alterazioni del colore, temperatura irregolare della seduta riscaldata o malfunzionamento del telecomando.

Usare radio, ecc., lontano dal prodotto.

Il prodotto potrebbe causare interferenze nel segnale radio.

Se si utilizza un seggiolino ausiliario per neonati o un seggiolone morbido, rimuoverlo dopo l'utilizzo. lasciarlo installato potrebbe impedire l'utilizzo di alcune funzioni.

Non applicare forza al telecomando.

Ciò potrebbe causare malfunzionamento.

► Per prevenire la caduta del telecomando, posizionarlo nell'apposito supporto quando non lo si utilizza.

Prestare attenzione a non esporlo all'acqua.

Non posizionare niente sulla parte superiore del sedile del water. Inoltre, non spingerlo con la mano.

In caso contrario si rischia di attivare il sensore di seduta, bagnando il pavimento se si toccano i pulsanti del telecomando poiché l'acqua calda fuoriesce dalla bacchetta.

Questo prodotto è inteso per l'uso a un'altitudine massima di 2.000 m sul livello del mare.

Informazioni sul sensore di presenza integrato

Il sensore di presenza rileva il movimento umano. L'apertura del coperchio o l'operazione "Pulizia automatica della tazza" possono essere attivate da una persona fuori dal bagno, poiché il sensore rileva il movimento nell'apertura della porta o sulla parete davanti all'unità superiore.

Secondo la disposizione del bagno, il sensore può non effettuare rilevazioni corrette e non aprire automaticamente il coperchio.

Nel caso di bambini, il sensore può non effettuare rilevazioni corrette, non aprendo automaticamente il coperchio.

Quando si usa il water in piedi, il tempo necessario per il completamento dello "Scarico automatico" o per la chiusura automatica del coperchio o della seduta dipende dalla disposizione del bagno e da altri fattori.

Informazioni sul sensore di seduta integrato

Quando ci si siede sul sedile del water, il sensore di seduta si attiva consentendo di utilizzare le varie funzionalità.

(Il deodorante viene avviato quando il sensore di seduta effettua un rilevamento.)

Sulla seduta è fissata un'etichetta che indica la posizione del relativo sensore.

Il rilevamento da parte del sensore può risultare difficile se il water viene utilizzato da un bambino e dipende da come ci si siede.

► Sedersi sulla seduta utilizzando l'etichetta come guida. (È possibile staccare l'etichetta).

Sedersi in modo che la pelle sia a diretto contatto con il sensore di seduta.

Il sensore di seduta potrebbe non effettuare correttamente il rilevamento se sono presenti il coperchio della seduta o gli indumenti. Se si utilizza il seggiolino ausiliario per bebè, il sensore della seduta può non effettuare rilevazioni corrette, chiudendo automaticamente il coperchio durante l'utilizzo.

► Prima dell'uso disattivare "Apertura/chiusura automatica".

Le gocce d'acqua che si accumulano sul sensore di seduta potrebbero causare il malfunzionamento dell'unità.

► Assicurarsi di eliminare tutte le gocce d'acqua presenti sul sensore.

Non utilizzare oggetti che possano causare danni, per esempio carta igienica. (→ *Pagina 45*)

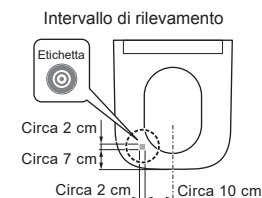

*1 Come spegnere il prodotto (→ *Pagina 14*)

Nomi delle parti

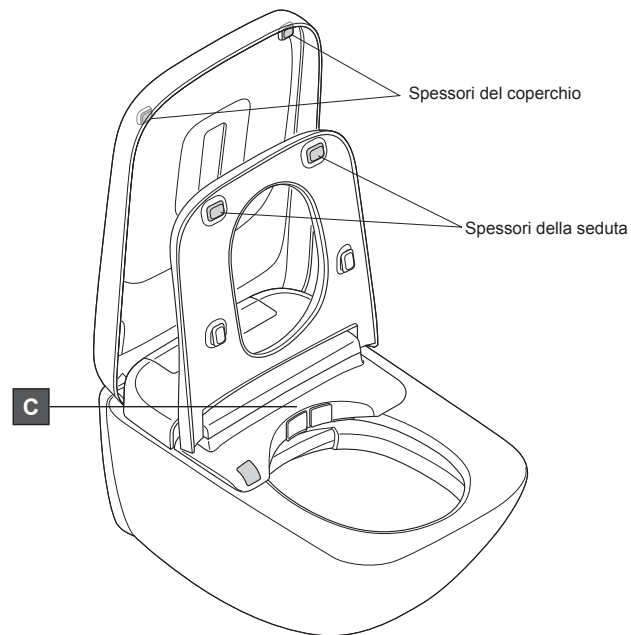
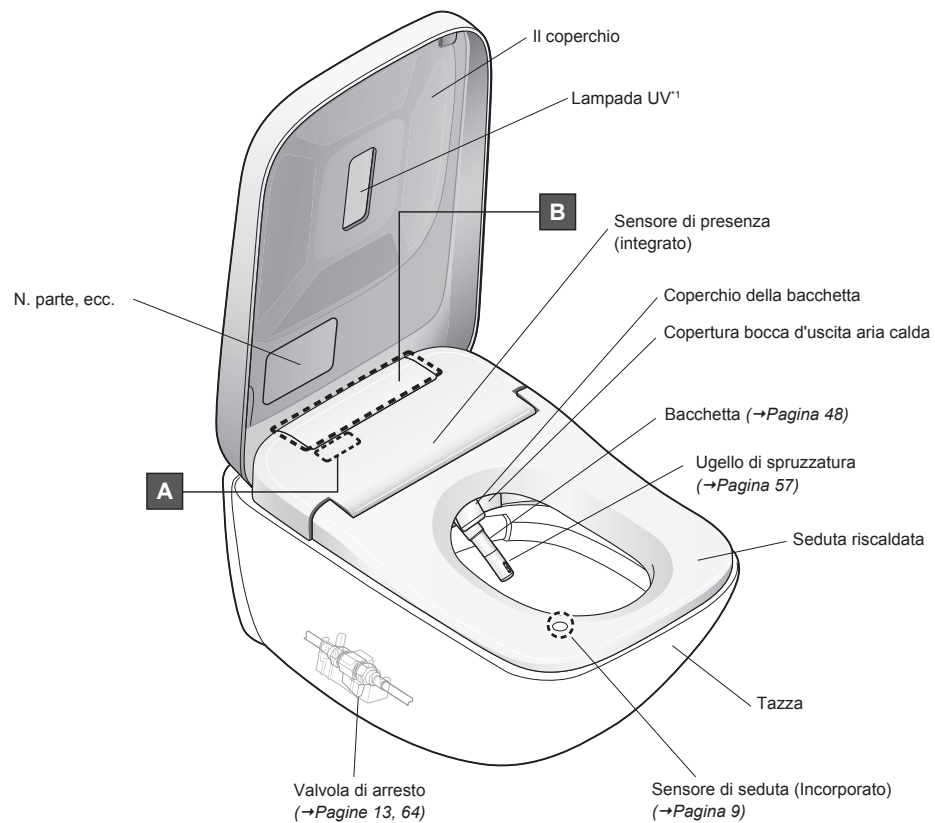

A: Display principale

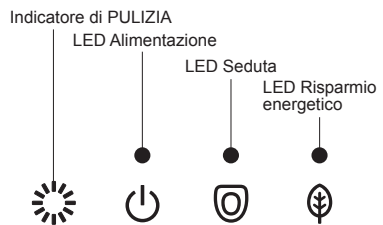

<Nella figura, l'indicatore di PULIZIA e i LED sono accesi>

B: Lato superiore dell'unità principale

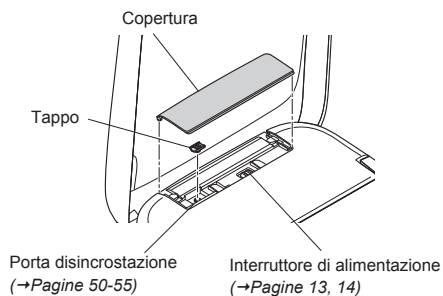

C: Lato anteriore del corpo superiore



TCF95180GEU

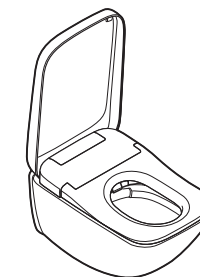

La forma del coperchio varia in base al modello.

Le descrizioni nel presente manuale si basano sulle illustrazioni di TCF95280GEU.

*1 Solo per le unità con la funzione "Pulizia fotocatalitica".

Preparazione

Primo utilizzo del prodotto

1. Inserire la batteria

1.1 Rimuovere il telecomando dal supporto.

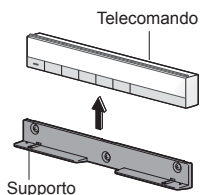

1.2 Aprire il coperchio del vano batterie e inserire due batterie AA. Inserire le batterie e chiudere il coperchio del vano batterie.

Lato posteriore telecomando

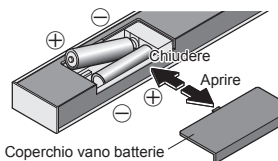

► Una volta inserite correttamente le batterie, i livelli di temperatura vengono visualizzati sul display del telecomando (lato posteriore).

Quando i livelli di temperatura non sono visualizzati.

Eseguire il punto 3 di "Impostazioni della lingua". (→ Pagina 39)
Se non viene premuto alcun pulsante per 60 secondi, il display del telecomando si spegne.

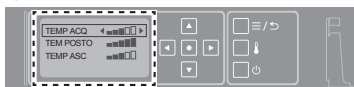

1.3 Installare il telecomando nel supporto.

Informazioni sulle batterie

Utilizzare batterie alcaline a celle asciutte.

Seguire le "Precauzioni di sicurezza" per prevenire la rottura o la perdita di liquido dalle batterie.

(→ Pagina 4, 7)

Se il telecomando è fissato per evitare furti

- 1) Rimuovere la vite dal dispositivo di fissaggio del telecomando. (2 pezzi, sinistro e destro)

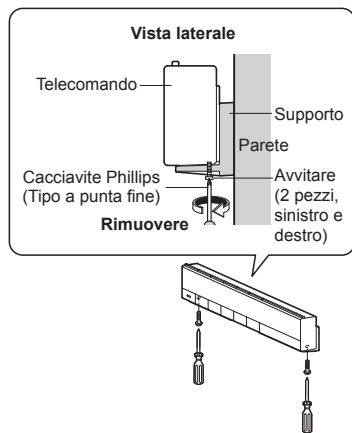

- 2) Rimuovere il telecomando dal supporto.

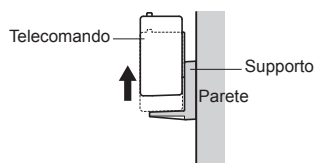

Per fissare nuovamente il telecomando

Serrare le due viti a sinistra e a destra per fissarlo.

Un eccessivo serraggio potrebbe causare danni alle parti, ad es. al supporto.

2. Attivare l'alimentazione

2.1 Attivare l'interruttore sul quadro di distribuzione elettrica.

- La bacchetta si estende, quindi si ritrae.

2.2 Verificare che il LED di "Alimentazione" si illumini.

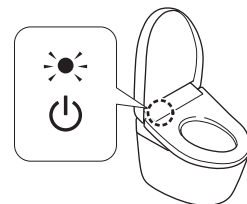

Se la spia è spenta

- 1) Rimuovere il coperchio sulla parte superiore dell'unità, e portare l'interruttore di alimentazione su "ACCESO".

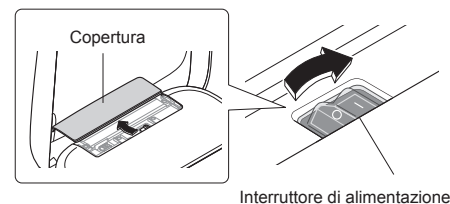

- 2) Inserire nuovamente il coperchio.

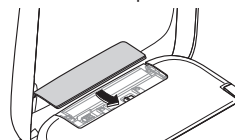

Se la spia è spenta ma l'interruttore di alimentazione è su "Acceso"

Portare "Alimentazione" su "Acceso" utilizzando il telecomando.

Per utilizzare il prodotto dal retro del telecomando

- 1)
Premere il pulsante "Alimentazione Acceso / Spento" per circa 3 secondi o più.

Per utilizzare il prodotto dal lato anteriore del telecomando

Consigliato se il telecomando è fissato per evitare furti, ecc.

- 1) e
Premere contemporaneamente il pulsante "Arresto" e il pulsante "Regolazione pressione acqua +" per 10 secondi o più.

3. Aprire la valvola di arresto

3.1 Aprire completamente la valvola di arresto.



Preparazione

Come spegnere il prodotto

Per spegnere l'alimentazione

- 1) Rimuovere il coperchio sulla parte superiore dell'unità e portare l'interruttore di alimentazione su "SPENTO".

► Il LED di "Alimentazione" non è illuminato.

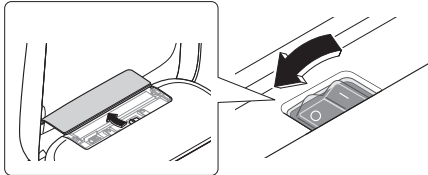

- 2) Inserire nuovamente il coperchio. (→Pagina 13)

Operazioni di base

Funzionamento delle funzioni automatiche

Il prodotto "EWATER+" viene utilizzato automaticamente per pulire la bacchetta e la tazza.

1. Avvicinandosi



Apertura / chiusura automatica
PULIZIA automatica della tazza

Apertura / chiusura automatica

Il coperchio si apre



Quando il water viene utilizzato in piedi

Sollevare la seduta tramite il telecomando.

PULIZIA automatica della tazza

Nebulizzazione preliminare



La luce tazza si accende.

Nella tazza viene spruzzata automaticamente una nebulizzazione per fare in modo che lo sporco aderisca meno facilmente.

2. Sedendosi*1



DEODORIZER

DEODORIZER

Attiva il DEODORIZER



Rimozione degli odori all'interno della tazza.

Nota: Il filtro deodorante necessita di regolare manutenzione. (→Pagina 49)

3. Alzandosi in piedi*1



AUTO POWER DEODORIZER

Scarico automatico

PULIZIA automatica della bacchetta

PULIZIA automatica della tazza

AUTO POWER DEODORIZER

Dopo circa 10 secondi

Avvia l' AUTO POWER DEODORIZER



Si arresta circa 60 secondi dopo essersi alzati dalla seduta.

Scarico automatico

Dopo circa 10 secondi

Il vaso sanitario esegue uno scarico*2



Nota: Lo scarico varia in base al periodo di tempo in cui si sta seduti sulla seduta.

• Effettua uno scarico rapido se il tempo è tra 6 e 30 secondi.

• Effettua uno scarico completo se il tempo è di 30 secondi o superiore.

*1 Tramite fuoriuscita di acqua intorno alla bacchetta.

*2 È possibile modificare l'impostazione che chiude il coperchio prima del lavaggio della tazza. (→Pagina 30)

Operazioni di base

PULIZIA automatica della bacchetta

Solo quando si utilizzano le funzioni di pulizia.

Dopo circa 25 secondi

La bacchetta si estende per pulirsi con "EWATER+", erogata dalla base¹



La luce tazza si accende.

Nota: "EWATER+" può essere utilizzata anche premendo il pulsante di controllo remoto. (→Pagina 19 "PULIZIA della bacchetta")

PULIZIA automatica della tazza

Dopo la pulizia della bacchetta

Nebulizzazione successiva

La tazza viene cosparsa con "EWATER+"¹ nebulizzata



La luce tazza si accende.

Nota: Se le funzioni di scarico non vengono utilizzate, viene effettuata la nebulizzazione successiva circa 25 secondi dopo essersi alzati dalla seduta.

Nota: "EWATER+" può essere utilizzata anche premendo il pulsante di controllo remoto. (→Pagina 47 "Spruzzatura manuale")

4. Allontanandosi

Quando ci si allontana



Scarico automatico

Apertura / chiusura automatica

Pulizia fotocatalitica

Quando il water viene utilizzato in piedi

Scarico automatico

Il vaso sanitario esegue uno scarico²



Consente di eseguire uno scarico rapido.

Apertura / chiusura automatica

Il coperchio e la seduta vengono chiusi²



Apertura / chiusura automatica³

Il coperchio si chiude²



Pulizia fotocatalitica⁴

La lampada UV si accende
(Per circa 1 ora)

Il funzionamento con le impostazioni predefinite è descritto in "Funzionamento delle funzioni automatiche".

Queste possono essere modificate.

(→Pagine 24-43 "Modifica delle Impostazioni")

Cosa si intende per "EWATER+"?

Questo prodotto a base di acqua contiene acido ipocloroso generato dagli ioni di cloro nell'acqua del rubinetto ed è largamente utilizzato per la pulizia e la disinfezione di prodotti quali alimenti, utensili e biberon.

- L'acqua di pozzo potrebbe non produrre l'effetto desiderato.
(Perché il livello di ioni di cloro è ridotto).
- "EWATER+" aiuta a ridurre le superfici sporche, ma non elimina la necessità di una pulizia completa.
- L'effetto e la durata variano in base all'ambiente e alle condizioni di utilizzo.

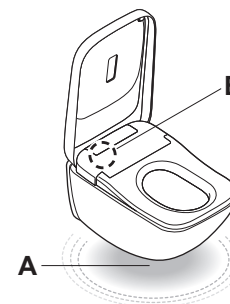

A Luce tenue

Illuminare l'interno del bagno con una luce tenue. Si accende quando ci si avvicina alla tazza e si spegne quando ci si allontana dalla tazza ed è trascorso un certo tempo.

Nota: È possibile accendere o spegnere "Luce tenue". (→Pagina 38)

Illuminazione notturna

È possibile cambiare "Luce tenue" e "Luce tazza" in "Modalità notte", una modalità di illuminazione adatta alla notte. (→Pagina 37)

B Indicatore di PULIZIA

Si accende per indicare che le funzioni "Pulizia automatica della tazza", "DEODORIZER", "PULIZIA automatica della bacchetta" e "Spruzzatura manuale" sono attive.

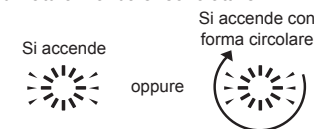

(Si accende solo quando la seduta non è in uso)⁵

Nota: È possibile accendere o spegnere "Indicatore di PULIZIA". (→Pagina 39)

¹ Se non si utilizza la funzione di pulizia (pulizia posteriore e pulizia anteriore, ecc.) per circa 8 ore, si attivano le seguenti funzioni.

•PULIZIA automatica della bacchetta: la bacchetta si pulisce automaticamente tramite l'erogazione di acqua intorno alla stessa.

•PULIZIA automatica della tazza: la tazza viene cosparsa automaticamente di liquido nebulizzato.

► È possibile disattivare questa funzione. (→Pagina 73 "L'unità principale emette un rumore meccanico" e "Quando non si utilizza il prodotto (ad es. di notte)")

² È possibile modificare l'impostazione che chiude il coperchio prima del lavaggio della tazza. (→Pagina 30)

³ Quando non si usufruisce della seduta, o quando la si utilizza o si sta in piedi davanti alla tazza per poco tempo, la chiusura automatica del coperchio avverrà dopo circa 5 minuti.

⁴ Ad eccezione di TCF95180GEU

⁵ Ad eccezione di "Spruzzatura manuale"

Operazioni di base

Uso del telecomando

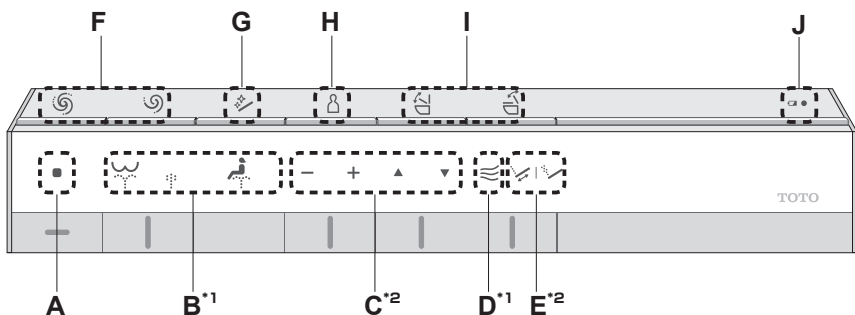

Utilizzare i comandi sul telecomando; viene emesso un segnale acustico quando l'unità principale riceve il segnale.

- A** **Arresto**
Interrompe il funzionamento di B o D.
- B** **Pulizia posteriore**
Pulisce il deretano.
- Pulizia posteriore lieve**
Pulisce il deretano con una lieve pressione dell'acqua.
- Pulizia frontale**
Serve come bidet per le signore.

- C** **Regolazione della pressione dell'acqua**
È possibile adattare la pressione dell'acqua su uno dei cinque livelli diversi.
[-]: Lieve, [+]: Forte
- Regolazione della posizione della bacchetta**
È possibile regolare la posizione di lavaggio selezionando una tra 5 posizioni differenti tra il fronte e il retro, utilizzando i pulsanti [▲] e [▼].

Al termine dell'utilizzo del telecomando, le impostazioni torneranno alla posizione iniziale (ovvero la 3a) per un breve lasso di tempo, comunque non superiore a 5 minuti.

Se non si desidera tornare alla terza posizione (→Pagina 40)

Nota: Sedersi nuovamente sul prodotto semplifica la regolazione della posizione della bacchetta e la riduzione degli spruzzi.

- D** **Asciugatura ad aria calda**
Asciuga il deretano.
- E** **Pulizia oscillante**
La bacchetta si muove avanti e indietro per pulire a fondo il deretano.
- Pulizia pulsante**
Pulisce con la pressione dell'acqua pulsante fra morbida e decisa.

La modalità di scarico cambia ogni volta che si preme il pulsante.

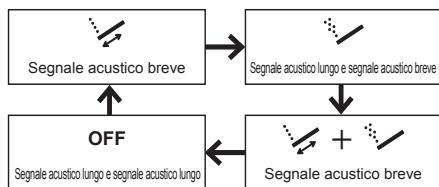

Nota: Sedersi nuovamente sul prodotto semplifica la regolazione della posizione della bacchetta e la riduzione degli spruzzi.

*1 Non si può utilizzare se il sensore della seduta non è in funzione. Sedersi in modo che la pelle sia a contatto diretto con il sensore della seduta. (→Pagina 9)

*2 Quando si usa B, è possibile utilizzare questi pulsanti e le relative funzioni.

- F** **Scarico completo**^{*3}
Esegue uno scarico completo.
- Scarico rapido**^{*3}
Consente di eseguire uno scarico rapido.

- G** **PULIZIA della bacchetta**
Pulisce la bacchetta con "EWATER+"^{*4}. Dopo la pulizia della bacchetta, l'acqua fuoriesce intorno alla bacchetta.

Nota: Questa funzione si attiva automaticamente dopo aver utilizzato le funzioni di pulizia (pulizia posteriore, pulizia frontale, ecc.).
(→Pagina 34 "PULIZIA automatica della Bacchetta")

Nota: Per pulire la bacchetta quando è estesa.
(→Pagina 48 "Pulizia della bacchetta")

- H** **Impostazione personale**
Le impostazioni "Pressione acqua", "Posizione bacchetta" e "Temperatura dell'acqua calda" preferite possono essere registrate da un massimo di quattro persone. (→Pagina 42)

Per utilizzare

- 1) Premere il pulsante e controllare il segnale acustico per selezionare il numero di registro.
REGISTRO 1: Un segnale acustico breve
REGISTRO 2: Due segnali acustici brevi
REGISTRO 3: Tre segnali acustici brevi
REGISTRO 4: Quattro segnali acustici brevi
- 2) Premere il pulsante di pulizia che si desidera utilizzare ("Lavaggio posteriore" ecc.)

- I** **Apertura e chiusura del coperchio**
Apri e chiudi il coperchio.

- Apertura e chiusura della seduta del water**
Consente di sollevare e abbassare la seduta.

- J** **LED di avviso batterie in esaurimento**
(→Pagina 59)

Lato posteriore telecomando

Come rimuovere il telecomando (→Pagina 12)

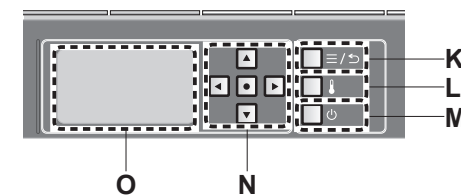

- K** **Pulsante MENU/RETURN**
Regolare le impostazioni
Tornare al menu precedente

- L** **Pulsante di regolazione temperatura**
Regolare le temperature
(→Pagine 22, 23)

- M** **Alimentazione Acceso/Spento**
Premere per circa 3 secondi o più per accendere/spingere l'alimentazione.
▶ Se il telecomando è fissato per evitare furti
(→Pagina 13 Passaggio 2.2.2)

- N** **Tasti di selezione**
Selezionare le impostazioni.

- Pulsante di invio**

- O** **Schermo display**

*3 È possibile modificare l'impostazione che chiude il coperchio prima del lavaggio della tazza. (→Pagina 30)

*4 Cosa si intende per "EWATER+"? (→Pagina 17)

Operazioni di base

Informazioni sulla schermata

Questa sezione offre una panoramica sulle impostazioni configurabili tramite il telecomando. Per le descrizioni dettagliate, vedere la pagine corrispondenti.

Lato posteriore telecomando

Come rimuovere il telecomando (→Pagina 12)

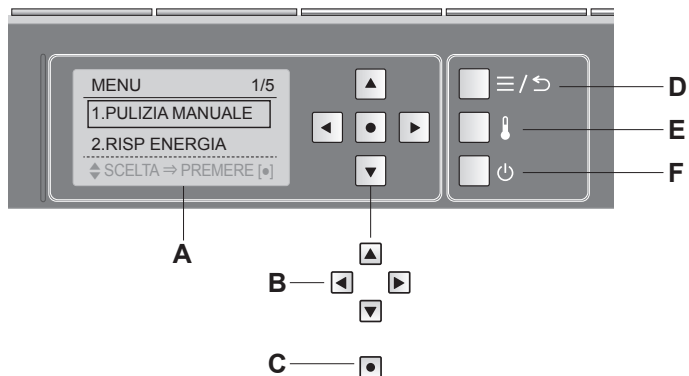

A Schermo display



Numero di elementi sul display

Il passaggio successivo è mostrato nella parte inferiore dello schermo.

B Tasti di selezione

Selezionare un'impostazione

C Pulsante di invio

D Pulsante MENU/RETURN

E Pulsante di regolazione temperatura

Regolare le temperature. (→Pagine 22, 23)

F Pulsante "Alimentazione Acceso/Spento"

Premere per circa 3 secondi o più per accendere/spegnere

1. MENU/RETURN

Premere il pulsante "MENU/RETURN".

► Lo schermo del display cambia.

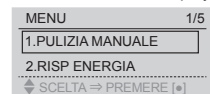

2. Impostare la voce dello schermo del display.

- Quando si premono i pulsanti (in alto/in basso), si sposta il riquadro della voce.
- Quando si premono i pulsanti (a destra/a sinistra) è possibile selezionare le impostazioni.
- Premere il pulsante per immettere la voce.

È possibile scegliere l'impostazione desiderata

Se si desidera tornare alla voce precedente, premere il pulsante "MENU/RETURN".

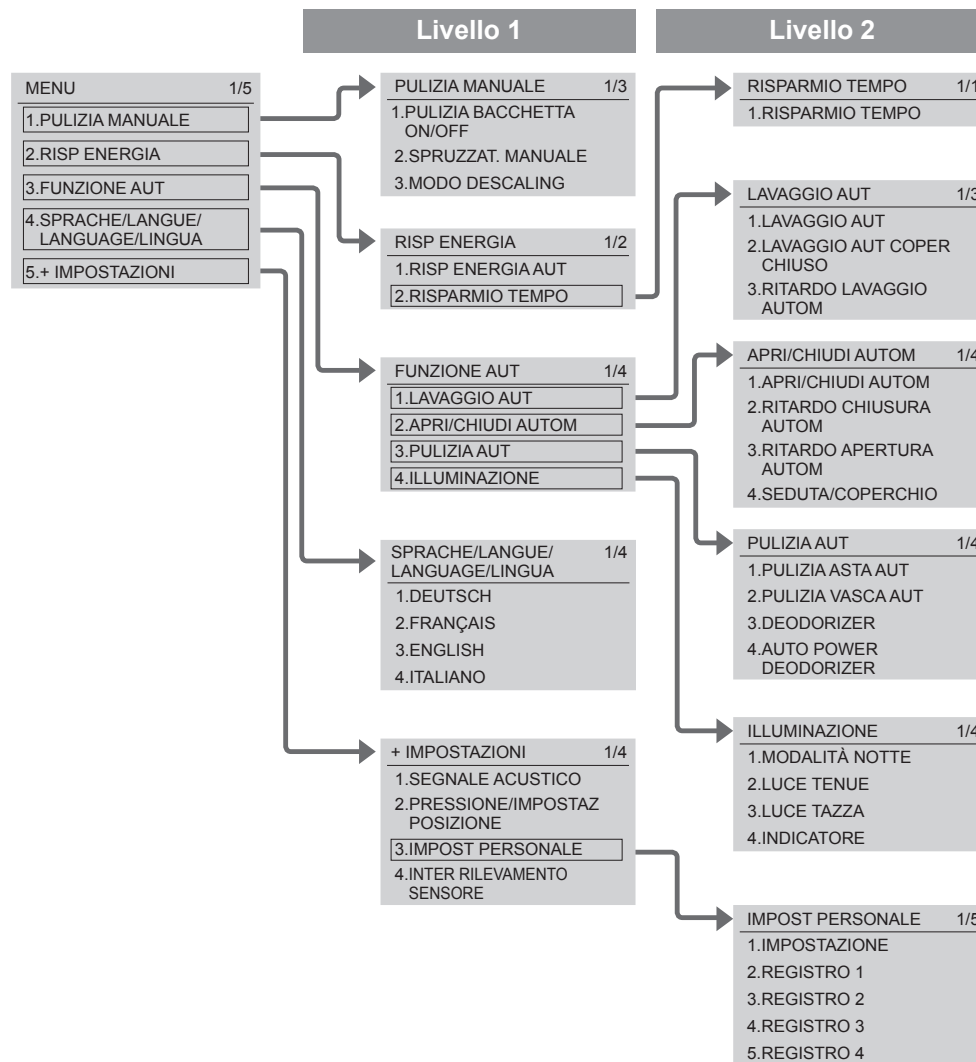

Regolazione della temperatura

Acqua calda / Seduta / Asciugatura

È possibile impostare cinque diversi tipi di temperatura da alta a bassa e "Spento".

Lato posteriore telecomando

Come rimuovere il telecomando (→Pagina 12)

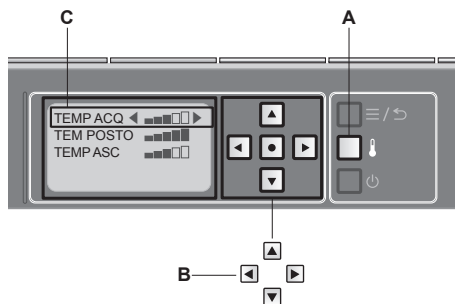

- A Pulsante di regolazione temperatura
- B Tasti di selezione
Selezionare un'impostazione
- C Visualizza il livello di temperatura

Nota: Durante l'impostazione il display si spegne quando non si preme alcun pulsante entro circa 60 secondi.

Se non si completa l'impostazione, rieseguire dal passaggio 1.

Temperatura acqua calda

1. Premere il pulsante "Regolazione della temperatura".

2. Utilizzare i "Tasti di selezione" per selezionare [TEMP ACQ].



3. Utilizzare i "Tasti di selezione" per selezionare il livello di temperatura.



Nota: Per spegnere, premere il tasto di selezionare fino a quando viene visualizzato [SPENTO].

Impostazioni completate

Temperatura seduta

1. Premere il pulsante "Regolazione della temperatura".

2. Utilizzare i "Tasti di selezione" per selezionare [TEM POSTO].



3. Utilizzare i "Tasti di selezione" per selezionare il livello di temperatura.



Nota: Per spegnere, premere il tasto di selezione fino a quando viene visualizzato [SPENTO].
Quando la temperatura della seduta è disattivata, il LED della seduta è spento.

Impostazioni completate

Se la regolazione della temperatura non causa il riscaldamento della seduta.

► Il risparmio energetico è acceso? (→Pagina 26)

Temperatura aria di asciugatura

1. Premere il pulsante "Regolazione della temperatura".

2. Utilizzare i "Tasti di selezione" per selezionare [TEMP ASC].

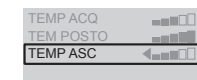

3. Utilizzare i "Tasti di selezione" per selezionare il livello di temperatura.



Nota: Non è possibile mettere "Asciugatura" su "SPENTO".

Impostazioni completate

*1 Per evitare la formazione di condensa, la temperatura dell'acqua non deve calare sotto i 20 °C, anche quando è impostata su "Spento".

Modifica delle Impostazioni

Elenco impostazioni

Tipi di impostazioni	Impostazioni disponibili Grassetto: Impostazioni iniziali
Risparmio energetico automatico (→Pagina 28)	ACCESO/SPENTO
Risparmio energetico automatico+ (→Pagina 28)	ACCESO/SPENTO
Risparmio energetico con timer (→Pagina 29)	6ORE/9ORE/SPENTO
Scarico automatico (→Pagina 29)	ACCESO/SPENTO
Lavaggio automatico con coperchio chiuso (→Pagina 30)	ACCESO/SPENTO
Ritardo di scarico automatico (→Pagina 30)	SET 1/SET 2/SET 3
Apertura / chiusura automatica (→Pagina 32)	ACCESO/SPENTO
Ritardo chiusura automatica (→Pagina 32)	SET 1/SET 2
Ritardo apertura automatica (→Pagina 33)	SET 1/SET 2/SET 3
Seduta / coperchio (→Pagina 34)	COPERCHIO/SEDUTA·COPERCHIO
PULIZIA automatica della bacchetta (→Pagina 34)	ACCESO/SPENTO
PULIZIA automatica della tazza (→Pagina 35)	ACCESO/SPENTO
DEODORIZER (→Pagina 36)	ACCESO/SPENTO
AUTO POWER DEODORIZER (→Pagina 36)	ACCESO/SPENTO
Illuminazione notturna (→Pagina 37)	ACCESO/PAUSA/TIMER
Luce tenue (→Pagina 38)	ACCESO/SPENTO
Luce tazza (→Pagina 38)	ACCESO/SPENTO
Indicatore di PULIZIA (→Pagina 39)	ACCESO/SPENTO
Impostazioni della lingua (→Pagina 39)	SPRACHE / LANGUE / LANGUAGE / LINGUA
Segnale acustico (→Pagina 40)	ACCESO/SPENTO*1
PRESSURE / POSITION SETTING (→Pagina 40)	ACCESO/SPENTO
Impostazione personale (→Pagina 41)	ACCESO/SPENTO
Registrazione delle impostazioni personali (→Pagina 42)	REGISTRO 1/REGISTRO 2/REGISTRO 3/REGISTRO 4
Intervallo di rilevamento del sensore (→Pagina 43)	SET 1/SET 2/SET 3/SET 4/SET 5

*1 Quando si modificano le impostazioni viene emesso un segnale acustico, anche se questo è disattivato. (ad eccezione di "PRESSURE / POSITION SETTING" o "Impostazione personale")

Impostazione con i pulsanti sul retro del telecomando.

Lato posteriore telecomando

Come rimuovere il telecomando (→Pagina 12)

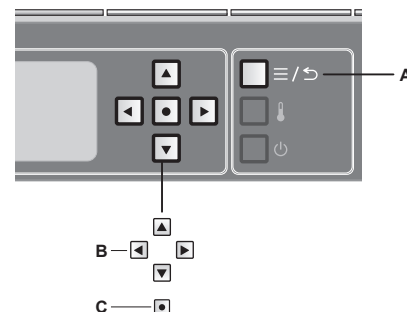

- A Pulsante MENU/RETURN
- B Tasti di selezione
- C Pulsante di invio

Nota: Durante l'impostazione il display si spegne quando non si preme alcun pulsante entro circa 60 secondi. Se non si completa l'impostazione, rieseguire dal passaggio 1.

Modifica delle Impostazioni

Funzioni di risparmio energetico

È possibile selezionare tra "Risparmio energetico automatico", "Risparmio energetico automatico+" o "Risparmio energetico con timer". Per risparmiare energia, la temperatura della seduta si abbassa (o spegne).

Nota: Anche se il risparmio energetico è attivato (ovvero il dispositivo di riscaldamento della seduta è impostato su Basso o Spento), la seduta è riscaldata temporaneamente quando ci si siede. (Sono necessari 15 minuti circa per raggiungere la temperatura impostata.)

La spia LED sul display principale torna allo stato in cui la funzione di risparmio energetico è attiva.

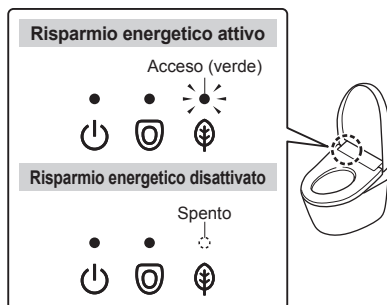

Risparmio energetico automatico

Si desidera che il prodotto risparmi energia automaticamente.

Il prodotto rileva i periodi di minor utilizzo e diminuisce automaticamente la temperatura della seduta.

Il prodotto è in grado di determinare i periodi di minor utilizzo dopo circa 10 giorni.

Quando il risparmio energetico è in funzione

Display principale

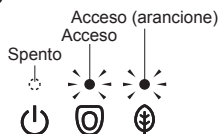

Dispositivo di riscaldamento seduta



Esempio

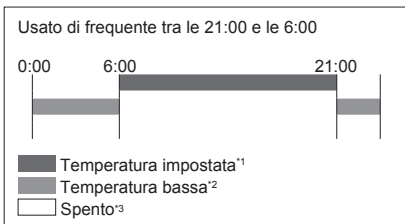

Risparmio energetico automatico+

Si desidera risparmiare più energia

Oltre alla funzione "Risparmio energetico automatico", spegne automaticamente il dispositivo di riscaldamento della seduta durante i periodi di tempo in cui la toilette non è utilizzata.

Quando il risparmio energetico è in funzione

Display principale

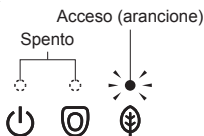

Dispositivo di riscaldamento seduta

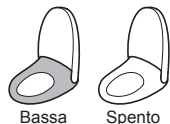

Esempio

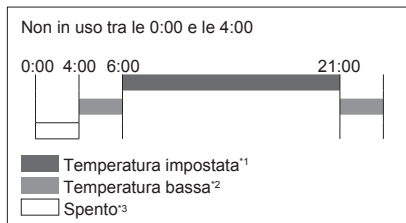

Risparmio energetico con timer

Si desidera risparmiare energia solo per il periodo di tempo preimpostato. (6 ore, 9 ore)

Una volta impostato il periodo di tempo, il dispositivo di riscaldamento della seduta si spegne automaticamente ogni giorno durante il periodo specificato.

Quando il risparmio energetico è in funzione

Display principale

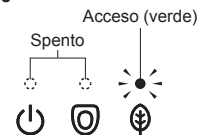

Dispositivo di riscaldamento seduta



Esempio

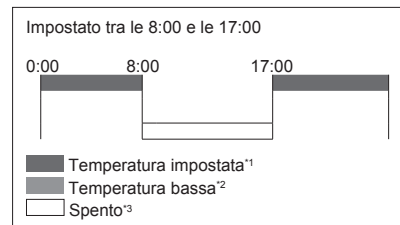

Risparmio energetico con timer e Risparmio energetico automatico / Risparmio energetico automatico+

Si desidera risparmiare la maggiore quantità di energia possibile?

Quando sono impostate sia "Risparmio energetico con timer", sia "Risparmio energetico automatico/Risparmio energetico automatico+", la funzione di "Risparmio energetico automatico / Risparmio energetico automatico+" è eseguita quando la funzione di "Risparmio energetico con timer" non è in corso.

Quando il risparmio energetico è in funzione

Display principale

Durante la funzione di "Risparmio energetico automatico / Risparmio energetico automatico+":

► Stessa spia LED funzione di "Risparmio energetico automatico / Risparmio energetico automatico+" (→Pagina 26)

Durante la funzione di "Risparmio energetico con timer":

► Stessa spia LED della funzione di "Risparmio energetico con timer" (→Vedere a sinistra)

Dispositivo di riscaldamento seduta

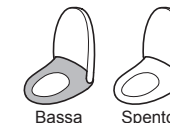

Esempio

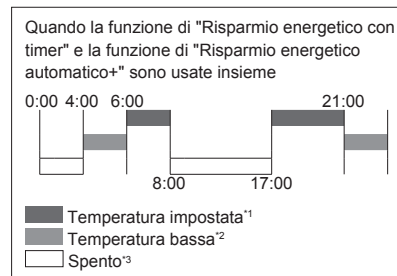

*1 La temperatura della seduta impostata a pagine 22, 23.

*2 Il periodo in cui il riscaldatore della seduta è impostato su una temperatura "Bassa".

*3 Il periodo in cui il riscaldatore della seduta è impostato su "Spento"

Modifica delle Impostazioni

Impostazione

Risparmio energetico automatico

1. ≡ / ↵ Premere il pulsante "MENU/RETURN".

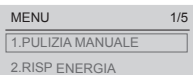

2. Utilizzare i "Tasti di selezione" per selezionare [RISP ENERGIA].

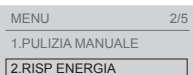

- Premere il pulsante "Invio".

3. Utilizzare i "Tasti di selezione" per selezionare [RISP ENERGIA AUT].

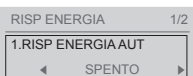

4. Utilizzare i "Tasti di selezione" per selezionare [RISP ENERGIA AUT].

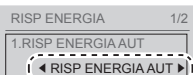

- Premere il pulsante "Invio".



(Per tornare indietro ≡ / ↵)

Risparmio energetico automatico+

1. ≡ / ↵ Premere il pulsante "MENU/RETURN".

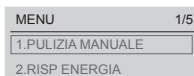

2. Utilizzare i "Tasti di selezione" per selezionare [RISP ENERGIA].

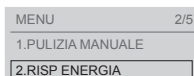

- Premere il pulsante "Invio".

3. Utilizzare i "Tasti di selezione" per selezionare [RISP ENERGIA AUT].

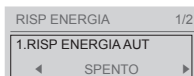

4. Utilizzare i "Tasti di selezione" per selezionare [RISP ENERGIA AUT+].

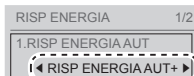

- Premere il pulsante "Invio".

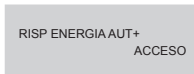

(Per tornare indietro ≡ / ↵)

Risparmio energetico con timer

Impostare il timer di risparmio energetico sull'orario in cui si desidera che venga attivato.

1. ≡ / ↵ Premere il pulsante "MENU/RETURN".

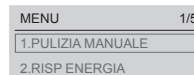

2. Utilizzare i "Tasti di selezione" per selezionare [RISP ENERGIA].

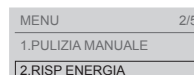

- Premere il pulsante "Invio".

3. Utilizzare i "Tasti di selezione" per selezionare [RISPARMIO TEMPO].

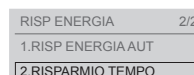

- Premere il pulsante "Invio".

4. Utilizzare i "Tasti di selezione" per selezionare [6ORE], [9ORE] o [SPENTO].



- Premere il pulsante "Invio".



(Per tornare indietro ≡ / ↵)

Per modificare l'orario del timer di risparmio energetico ► Impostare nuovamente il timer di risparmio energetico sull'orario in cui si desidera che venga attivato.

Scarico automatico

Consente di attivare o disattivare la pulizia automatica della tazza

1. ≡ / ↵ Premere il pulsante "MENU/RETURN".

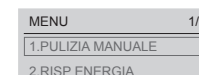

2. Utilizzare i "Tasti di selezione" per selezionare [FUNZIONE AUT].

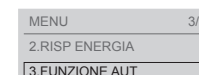

- Premere il pulsante "Invio".

3. Utilizzare i "Tasti di selezione" per selezionare [LAVAGGIO AUT].

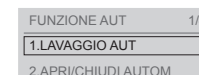

- Premere il pulsante "Invio".

4. Utilizzare i "Tasti di selezione" per selezionare [LAVAGGIO AUT].



5. Utilizzare i "Tasti di selezione" per selezionare [ACCESO] o [SPENTO].



- Premere il pulsante "Invio".



(Per tornare indietro ≡ / ↵)

Modifica delle Impostazioni

Ritardo di scarico automatico*1*2

Consente di modificare l'intervallo di tempo dopo il quale eseguire lo scarico automatico

1. Premere il pulsante "MENU/RETURN".

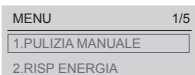

2. Utilizzare i "Tasti di selezione" per selezionare [FUNZIONE AUT].

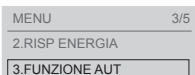

Premere il pulsante "Invio".

3. Utilizzare i "Tasti di selezione" per selezionare [LAVAGGIO AUT].

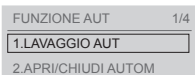

Premere il pulsante "Invio".

4. Utilizzare i "Tasti di selezione" per selezionare [RITARDO LAVAGGIO AUTOM].



5. Utilizzare i "Tasti di selezione" per selezionare [SET 1], [SET 2] o [SET 3].

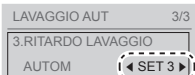

SET 1 (breve) : Dopo circa 5 secondi
SET 2 (standard) : Dopo circa 10 secondi
SET 3 (lungo) : Dopo circa 15 secondi

Se "Lavaggio automatico con coperchio chiuso" è attivato, il coperchio si chiude prima di scaricare la tazza come indicato sopra.

Premere il pulsante "Invio".



(Per tornare indietro)

Lavaggio automatico con coperchio chiuso

Impostare se si desidera chiudere o no il coperchio prima di lavare la tazza

1. Premere il pulsante "MENU/RETURN".

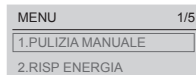

2. Utilizzare i "Tasti di selezione" per selezionare [FUNZIONE AUT].



Premere il pulsante "Invio".

3. Utilizzare i "Tasti di selezione" per selezionare [LAVAGGIO AUT].



Premere il pulsante "Invio".

4. Utilizzare i "Tasti di selezione" per selezionare [LAVAGGIO AUT COPER CHIUSO].

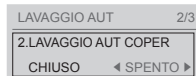

5. Utilizzare i "Tasti di selezione" per selezionare [ACCESO] o [SPENTO].



Premere il pulsante "Invio".

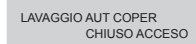

(Per tornare indietro)

Informazioni su "Lavaggio automatico con coperchio chiuso"...

Circa 10 secondi dopo essersi alzati o allontanati, se si utilizza il water in piedi, il coperchio si chiude automaticamente prima di lavare la tazza.

Inoltre, se si premono i pulsanti di scarico ("Scarico completo" o "Scarico rapido") sul telecomando, il coperchio si chiude prima di lavare la tazza.

Utilizzo della seduta



Quando ci si alza

Il coperchio si chiude dopo 10 secondi circa.
▶ Il coperchio si chiude prima di lavare la tazza.

Utilizzo del water in piedi



Quando ci si allontana

La seduta e il coperchio si chiudono quando ci si allontana.
▶ La seduta e il coperchio si chiudono prima di lavare la tazza.*3

Utilizzo dei pulsanti di scarico sul telecomando



Il coperchio si chiude.
▶ Il coperchio si chiude prima di lavare la tazza.

"Lavaggio automatico con coperchio chiuso" non funziona se "Scarico automatico" e "Apertura/chiusura automatica" sono impostati come indicato di seguito: (Tranne quando si utilizzano i pulsanti di scarico sul telecomando)

	Scarico automatico	Apertura / chiusura automatica
1)	SPENTO	ACCESO
2)	ACCESO	SPENTO
3)	SPENTO	SPENTO

- 1) Il coperchio si chiude automaticamente ma la tazza non viene lavata.
- 2) La tazza viene lavata automaticamente ma il coperchio non si chiude.
- 3) Il coperchio non si apre/chiede e la tazza non viene lavata automaticamente.

Attivare "Scarico automatico" e "Apertura/chiusura automatica". (→ *Pagine 29, 32*)

In alcuni casi, "Lavaggio automatico con coperchio chiuso" può non funzionare anche se "Scarico automatico" è attivato. Per i dettagli, fare riferimento a "Lavaggio automatico con coperchio chiuso non funziona" in "Risoluzione dei problemi". (→ *Pagina 69*)

Nota: È possibile modificare il tempo che deve trascorrere prima dello scarico dopo la chiusura automatica del coperchio su [SET 1], [SET 2] o [SET 3]. (→ *Pagina 30*)

Se ci solleva appena dalla seduta o ci si siede sulla sinistra della seduta, il sensore presenza può non effettuare un rilevamento corretto, il coperchio si chiude e la tazza viene lavata. Sedersi in modo che il sensore presenza tocchi direttamente la pelle. (→ *Pagina 9*)

Se si utilizza il water in piedi, il coperchio e la seduta possono chiudersi e la tazza può essere lavata. Posizionarsi davanti alla tazza.

*1 Questa operazione non può essere effettuata se "Scarico automatico" è disattivato.

*2 Il tempo specificato per "Ritardo chiusura automatica (Lavaggio automatico con coperchio chiuso)" se "Lavaggio automatico con coperchio chiuso" è attivato.

*3 La seduta e il coperchio si chiudono dopo circa 30 secondi, quindi la tazza viene lavata.

Modifica delle Impostazioni

Apertura / chiusura automatica

Impostare l'eventuale apertura e chiusura automatica del coperchio del water

1. ≡ / ↵ Premere il pulsante "MENU/RETURN".

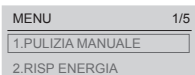

2. ▲ Utilizzare i "Tasti di selezione" per selezionare [FUNZIONE AUT].

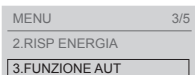

Premere il pulsante "Invio".

3. ▲ Utilizzare i "Tasti di selezione" per selezionare [APRI / CHIUDI AUTOM].



Premere il pulsante "Invio".

4. ▲ Utilizzare i "Tasti di selezione" per selezionare [APRI / CHIUDI AUTOM].

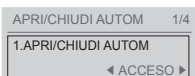

5. ◀▶ Utilizzare i "Tasti di selezione" per selezionare [ACCESO] o [SPENTO].^{*1}



Premere il pulsante "Invio".

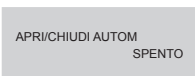

(Per tornare indietro ≡ / ↵)

Ritardo chiusura automatica^{*2*}

Consente di modificare l'intervallo di tempo dopo il quale eseguire la chiusura automatica del coperchio

1. ≡ / ↵ Premere il pulsante "MENU/RETURN".

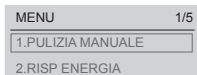

2. ▲ Utilizzare i "Tasti di selezione" per selezionare [FUNZIONE AUT].

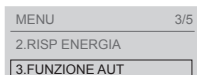

Premere il pulsante "Invio".

3. ▲ Utilizzare i "Tasti di selezione" per selezionare [APRI / CHIUDI AUTOM].

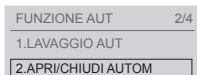

Premere il pulsante "Invio".

4. ▲ Utilizzare i "Tasti di selezione" per selezionare [RITARDO CHIUSURA AUTOM].

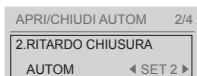

5. ◀▶ Utilizzare i "Tasti di selezione" per selezionare [SET 1] o [SET 2].^{*4}

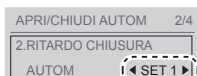

Premere il pulsante "Invio".

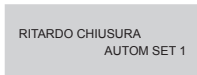

(Per tornare indietro ≡ / ↵)

Ritardo apertura automatica^{*2}

Modificare il periodo di tempo per l'apertura automatica (dopo la chiusura manuale o con il telecomando).

1. ≡ / ↵ Premere il pulsante "MENU/RETURN".

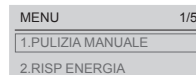

2. ▲ Utilizzare i "Tasti di selezione" per selezionare [FUNZIONE AUT].

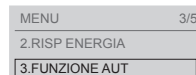

Premere il pulsante "Invio".

3. ▲ Utilizzare i "Tasti di selezione" per selezionare [APRI / CHIUDI AUTOM].

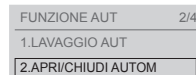

Premere il pulsante "Invio".

4. ▲ Utilizzare i "Tasti di selezione" per selezionare [RITARDO APERTURA AUTOM].

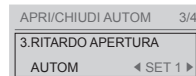

5. ◀▶ Utilizzare i "Tasti di selezione" per selezionare [SET 1], [SET 2] o [SET 3].



Premere il pulsante "Invio".



(Per tornare indietro ≡ / ↵)

*1 Quando "Apertura/chiusura automatica" è impostato su "SPENTO", la pulizia fotocatalitica non funziona con il coperchio aperto. Chiuderlo manualmente o con il telecomando. (Tranne TCF95180GEU)

*2 Questa operazione non può essere effettuata se "Apertura/chiusura automatica" è disattivato.

*3 Se "Lavaggio automatico con coperchio chiuso" viene attivato, non è possibile utilizzare questa impostazione per modificare il tempo che deve trascorrere prima della chiusura automatica del coperchio.

Configurare le impostazioni per "Ritardo di scarico automatico". (→ Pagina 30)

*4 Quando impostato su "SET 1 (breve)", il coperchio/la seduta non si apre automaticamente per 15 secondi circa dopo la chiusura automatica.

Modifica delle Impostazioni

Seduta / coperchio*1

Impostare se aprire e chiudere solo il coperchio del water o la tavoletta e i coperchio del water insieme

- ≡ / ➤ Premere il pulsante "MENU/RETURN".

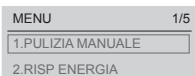

- ▲ Utilizzare i "Tasti di selezione" per selezionare [FUNZIONE AUT].
 ▼

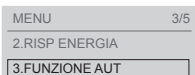

- Premere il pulsante "Invio".

- ▲ Utilizzare i "Tasti di selezione" per selezionare [APRI / CHIUDI AUTOM].
 ▼

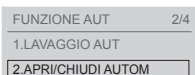

- Premere il pulsante "Invio".

- ▲ Utilizzare i "Tasti di selezione" per selezionare [SEDUTA / COPERCHIO].
 ▼



- ◀ ▶ Utilizzare i "Tasti di selezione" per selezionare [COPERCHIO] o [SEDUTA · COPERCHIO].*2*3



- Premere il pulsante "Invio".

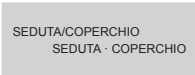

(Per tornare indietro ≡ / ➤)

PULIZIA automatica della bacchetta

Consente di attivare o disattivare la pulizia automatica della bacchetta

- ≡ / ➤ Premere il pulsante "MENU/RETURN".

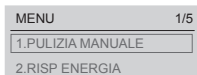

- ▲ Utilizzare i "Tasti di selezione" per selezionare [FUNZIONE AUT].
 ▼

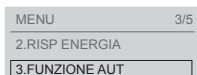

- Premere il pulsante "Invio".

- ▲ Utilizzare i "Tasti di selezione" per selezionare [PULIZIA AUT].
 ▼

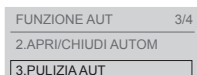

- Premere il pulsante "Invio".

- ▲ Utilizzare i "Tasti di selezione" per selezionare [PULIZIA ASTA AUT].
 ▼



- ◀ ▶ Utilizzare i "Tasti di selezione" per selezionare [ACCESO] o [SPENTO].



- Premere il pulsante "Invio".



(Per tornare indietro ≡ / ➤)

PULIZIA automatica della tazza

Impostare l'eventuale nebulizzazione spray automatica nella tazza

- ≡ / ➤ Premere il pulsante "MENU/RETURN".

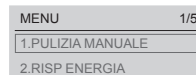

- ▲ Utilizzare i "Tasti di selezione" per selezionare [FUNZIONE AUT].
 ▼

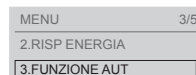

- Premere il pulsante "Invio".

- ▲ Utilizzare i "Tasti di selezione" per selezionare [PULIZIA AUT].
 ▼

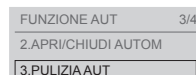

- Premere il pulsante "Invio".

- ▲ Utilizzare i "Tasti di selezione" per selezionare [PULIZIA VASCA AUT].
 ▼

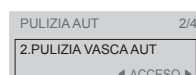

- ◀ ▶ Utilizzare i "Tasti di selezione" per selezionare [ACCESO] o [SPENTO].



- Premere il pulsante "Invio".

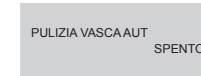

(Per tornare indietro ≡ / ➤)

*1 Questa operazione non può essere effettuata se "Apertura/chiusura automatica" è disattivato.

*2 Quando [SEDUTA · COPERCHIO] sono impostati per l'apertura automatica, la nebulizzazione preliminare non viene effettuata.

*3 Quando [SEDUTA · COPERCHIO] sono impostati, può essere effettuato uno scarico rapido anche se non ci si alza e non si utilizza il water, secondo la disposizione del water.

Modifica delle Impostazioni

DEODORIZER

Impostare se attivare o disattivare la deodorazione automatica una volta seduti sulla seduta

1. ≡ / ↵ Premere il pulsante "MENU/RETURN".

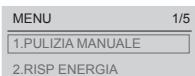

2. Utilizzare i "Tasti di selezione" per selezionare [FUNZIONE AUT].

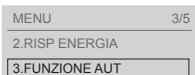

- Premere il pulsante "Invio".

3. Utilizzare i "Tasti di selezione" per selezionare [PULIZIA AUT].



- Premere il pulsante "Invio".

4. Utilizzare i "Tasti di selezione" per selezionare [DEODORIZER].



5. Utilizzare i "Tasti di selezione" per selezionare [ACCESO] o [SPENTO].

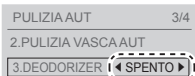

- Premere il pulsante "Invio".

DEODORIZER SPENTO

(Per tornare indietro ≡ / ↵)

AUTO POWER DEODORIZER

Impostare se attivare o meno la deodorazione automatica una volta alzatisi

1. ≡ / ↵ Premere il pulsante "MENU/RETURN".

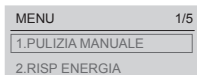

2. Utilizzare i "Tasti di selezione" per selezionare [FUNZIONE AUT].

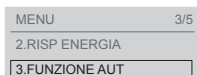

- Premere il pulsante "Invio".

3. Utilizzare i "Tasti di selezione" per selezionare [PULIZIA AUT].

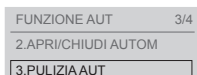

- Premere il pulsante "Invio".

4. Utilizzare i "Tasti di selezione" per selezionare [AUTO POWER DEODORIZER].

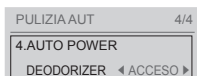

5. Utilizzare i "Tasti di selezione" per selezionare [ACCESO] o [SPENTO].



- Premere il pulsante "Invio".

AUTO POWER DEODORIZER SPENTO

(Per tornare indietro ≡ / ↵)

Illuminazione notturna

Impostare se modificare o no "Luce tenue" e "Luce tazza" su "Modalità notte" (una modalità di illuminazione adatta alla notte) oltre all'intervallo di tempo.

Per impostare l'intervallo di tempo (timer), impostare l'ora iniziale desiderata.

1. ≡ / ↵ Premere il pulsante "MENU/RETURN".

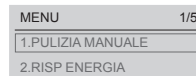

2. Utilizzare i "Tasti di selezione" per selezionare [FUNZIONE AUT].

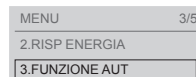

- Premere il pulsante "Invio".

3. Utilizzare i "Tasti di selezione" per selezionare [ILLUMINAZIONE].



- Premere il pulsante "Invio".

4. Utilizzare i "Tasti di selezione" per selezionare [MODALITÀ NOTTE].

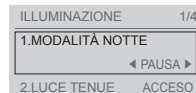

5. Utilizzare i "Tasti di selezione" per selezionare [ACCESO], [PAUSA] o [TIMER].



- Premere il pulsante "Invio".

MODALITÀ NOTTE TIMER

(Per tornare indietro ≡ / ↵)

Informazioni su "Illuminazione notturna"...

È possibile cambiare "Luce tenue" e "Luce tazza" in "Modalità notte", una modalità di illuminazione adatta alla notte.

Nota: La luce non si accende se "Luce tenue" e "Luce tazza" sono disattivate.

"Illuminazione notturna" è attivata

Luce tenue

Si accende sempre

Luce tazza

Si accende solo quando viene rilevata una persona



La luminosità cambia secondo il movimento umano.

La "Illuminazione notturna" è disattivata [PAUSA]

Luce tenue

Si accende secondo quanto specificato nelle impostazioni

Luce tazza

Si accende secondo quanto specificato nelle impostazioni.

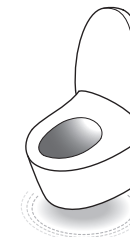

La "Illuminazione notturna" è configurata con il timer



La luce si accende/spegne [PAUSA] ogni 12 ore a partire dall'ora impostata.

Esempio

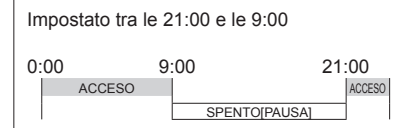

Modifica delle Impostazioni

Luce tenue

Consente di decidere se utilizzare o meno la luce tenue

- ≡ / ↵ Premere il pulsante "MENU/RETURN".

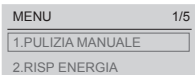

- Utilizzare i "Tasti di selezione" per selezionare [FUNZIONE AUT].

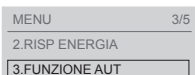

- Premere il pulsante "Invio".

- Utilizzare i "Tasti di selezione" per selezionare [ILLUMINAZIONE].



- Premere il pulsante "Invio".

- Utilizzare i "Tasti di selezione" per selezionare [LUCE TENUE].

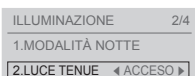

- Premere il pulsante "Invio".

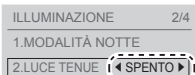

- Premere il pulsante "Invio".

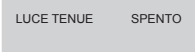

(Per tornare indietro ≡ / ↵)

Luce tazza

Consente di decidere se utilizzare o meno la luce all'interno della tazza

- ≡ / ↵ Premere il pulsante "MENU/RETURN".

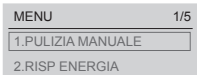

- Utilizzare i "Tasti di selezione" per selezionare [FUNZIONE AUT].

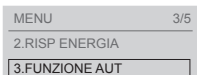

- Premere il pulsante "Invio".

- Utilizzare i "Tasti di selezione" per selezionare [ILLUMINAZIONE].



- Premere il pulsante "Invio".

- Utilizzare i "Tasti di selezione" per selezionare [LUCE TAZZA].

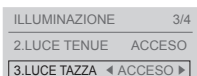

- Premere il pulsante "Invio".



- Premere il pulsante "Invio".

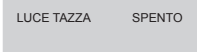

(Per tornare indietro ≡ / ↵)

Indicatore di PULIZIA

Consente di decidere se attivare o meno l'indicatore di pulizia "CLEAN"

- ≡ / ↵ Premere il pulsante "MENU/RETURN".

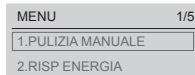

- Utilizzare i "Tasti di selezione" per selezionare [FUNZIONE AUT].

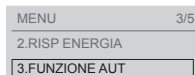

- Premere il pulsante "Invio".

- Utilizzare i "Tasti di selezione" per selezionare [ILLUMINAZIONE].



- Premere il pulsante "Invio".

- Utilizzare i "Tasti di selezione" per selezionare [INDICATORE].



- Premere il pulsante "Invio".



- Premere il pulsante "Invio".

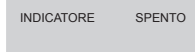

(Per tornare indietro ≡ / ↵)

Impostazioni della lingua

Selezionare la lingua visualizzata sul retro del telecomando

- ≡ / ↵ Premere il pulsante "MENU/RETURN".

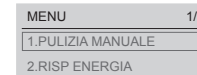

- Utilizzare i "Tasti di selezione" per selezionare [SPRACHE/LANGUE/LANGUAGE/LINGUA].

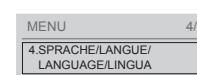

- Premere il pulsante "Invio".

- Utilizzare i "Tasti di selezione" per selezionare [DEUTSCH], [FRANÇAIS], [ENGLISH] o [ITALIANO].



- Premere il pulsante "Invio".



(Per tornare indietro ≡ / ↵)

Modifica delle Impostazioni

Segnale acustico

Consente di impostare se utilizzare o meno un segnale acustico

1. Premere il pulsante "MENU/RETURN".

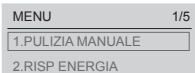

2. Utilizzare i "Tasti di selezione" per selezionare [+ IMPOSTAZIONI].



Premere il pulsante "Invio".

3. Utilizzare i "Tasti di selezione" per selezionare [SEGNALE ACUSTICO].



4. Utilizzare i "Tasti di selezione" per selezionare [ACCESO] o [SPENTO].

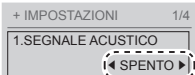

Premere il pulsante "Invio".

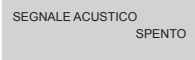

(Per tornare indietro)

PRESSURE / POSITION SETTING

Consente di mantenere le proprie impostazioni di pressione e posizione preferite

1. Premere il pulsante "MENU/RETURN".

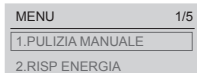

2. Utilizzare i "Tasti di selezione" per selezionare [+ IMPOSTAZIONI].



Premere il pulsante "Invio".

3. Utilizzare i "Tasti di selezione" per selezionare [PRESSIONE / IMPOSTAZ POSIZIONE].



4. Utilizzare i "Tasti di selezione" per selezionare [ACCESO] o [SPENTO].



Premere il pulsante "Invio".

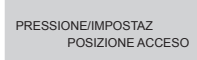

(Per tornare indietro)

Impostazione personale

Specificare se utilizzare o no le impostazioni personali

1. Premere il pulsante "MENU/RETURN".

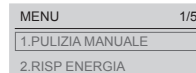

2. Utilizzare i "Tasti di selezione" per selezionare [+ IMPOSTAZIONI].

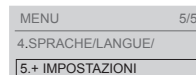

Premere il pulsante "Invio".

3. Utilizzare i "Tasti di selezione" per selezionare [IMPOST PERSONALE].



Premere il pulsante "Invio".

4. Utilizzare i "Tasti di selezione" per selezionare [IMPOSTAZIONE].

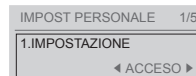

5. Utilizzare i "Tasti di selezione" per selezionare [ACCESO] o [SPENTO].

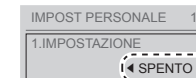

Premere il pulsante "Invio".



(Per tornare indietro)

Modifica delle Impostazioni

Registrazione delle impostazioni personali

Registrazione della posizione della bacchetta preferita ecc.

1. ≡ / ↵ Premere il pulsante "MENU/RETURN".

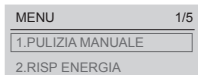

2. Utilizzare i "Tasti di selezione" per selezionare [+ IMPOSTAZIONI].
 Utilizzare i "Tasti di selezione" per selezionare [+ IMPOSTAZIONI].



Premere il pulsante "Invio".

3. Utilizzare i "Tasti di selezione" per selezionare [IMPOST PERSONALE].
 Utilizzare i "Tasti di selezione" per selezionare [IMPOST PERSONALE].

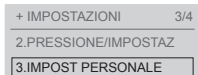

Premere il pulsante "Invio".

4. Utilizzare i "Tasti di selezione" per selezionare il numero di registro desiderato tra [REGISTRO 1], [REGISTRO 2], [REGISTRO 3] o [REGISTRO 4].

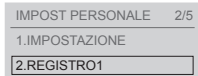

Premere il pulsante "Invio".

5. Utilizzare i "Tasti di selezione" per selezionare [PRESSIONE].
 Utilizzare i "Tasti di selezione" per selezionare [PRESSIONE].

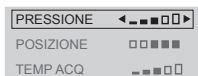

Utilizzare i "Tasti di selezione" per selezionare il "livello".

6. Utilizzare i "Tasti di selezione" per selezionare [POSIZIONE].
 Utilizzare i "Tasti di selezione" per selezionare [POSIZIONE].

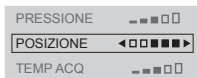

Utilizzare i "Tasti di selezione" per selezionare il "livello".

7. Utilizzare i "Tasti di selezione" per selezionare [TEMP ACQ].
 Utilizzare i "Tasti di selezione" per selezionare [TEMP ACQ].



Utilizzare i "Tasti di selezione" per selezionare il "livello".

8. Premere il pulsante "Invio".

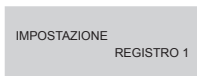

(Per tornare indietro ≡ / ↵)

Intervallo di rilevamento del sensore

È possibile modificare quando aprire il coperchio all'entrata in bagno

1. ≡ / ↵ Premere il pulsante "MENU/RETURN".

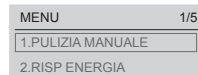

2. Utilizzare i "Tasti di selezione" per selezionare [+ IMPOSTAZIONI].
 Utilizzare i "Tasti di selezione" per selezionare [+ IMPOSTAZIONI].

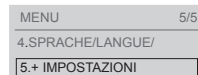

Premere il pulsante "Invio".

3. Utilizzare i "Tasti di selezione" per selezionare [INTER RILEVAMENTO SENSORE].
 Utilizzare i "Tasti di selezione" per selezionare [INTER RILEVAMENTO SENSORE].



4. Utilizzare i "Tasti di selezione" per selezionare [SET 1], [SET 2], [SET 3], [SET 4] o [SET 5].

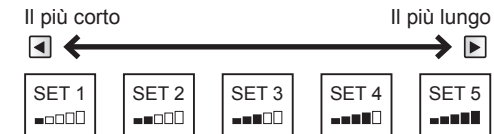

(Esempio) Quando aprire il coperchio all'ingresso nel bagno.

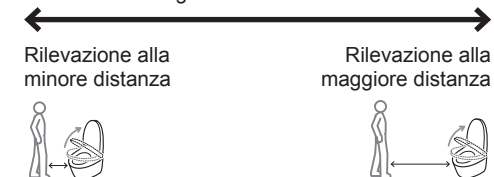

Premere il pulsante "Invio".



(Per tornare indietro ≡ / ↵)

Manutenzione

Prima della manutenzione

⚠ PERICOLO

Interrompere sempre l'alimentazione prima di qualsiasi intervento di manutenzione o ispezione. La mancata osservanza di tale istruzione potrebbe causare scosse elettriche o malfunzionamenti, con una conseguente interruzione.

Per motivi di sicurezza, spegnere il prodotto prima di eseguire la manutenzione.*1*2

Quando si spegne il prodotto, il LED Alimentazione si spegne.

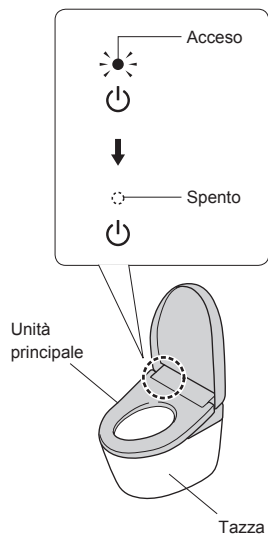

Per spegnere l'alimentazione

Rimuovere il coperchio sulla parte superiore dell'unità e portare l'interruttore di alimentazione su "SPENTO".

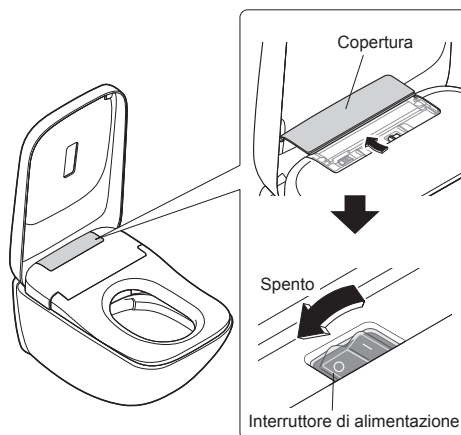

Per accendere il prodotto

Portare l'interruttore di alimentazione su Acceso.

► Il LED di "Alimentazione" si illumina.

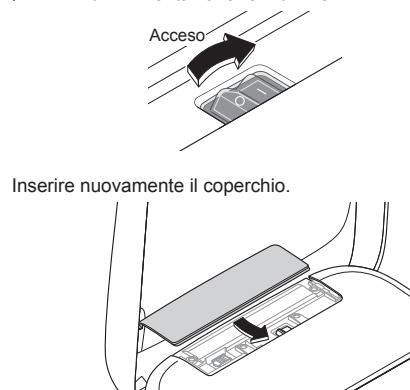

Inserire nuovamente il coperchio.

Unità principale



- Panno morbido imbevuto con acqua

- Carta igienica
- Panno asciutto
- Spazzolone in nylon

Ciò potrebbe causare danni.

Circa una volta al giorno

1. Per spegnere l'alimentazione. (→Pagina 44)

2. Pulire strofinando con un panno morbido imbevuto con acqua e strizzato a fondo.

Per sporco pesante

Pulire con un panno morbido imbevuto in detergente da cucina con pH neutro diluito, quindi sciacquare la superficie con un panno morbido asciutto imbevuto con acqua affinché non rimangano tracce di detergente.



- Detergente da cucina con pH neutro

- Solvente per vernici
- Benzene
- Detergente in polvere

3. Accendere il prodotto. (→Pagina 44)

► Il LED di "Alimentazione" si illumina.

Attenzione

Questo prodotto è un apparecchio elettrico. Prestare attenzione a non favorire l'infiltrazione di acqua all'interno del prodotto e a non lasciare tracce di detersive nello spazio libero tra l'unità principale e la tazza. Non inserire soluzioni detersive direttamente sull'uscita dell'aria calda o sul coperchio intorno alla bacchetta ecc.

Ciò potrebbe danneggiare le parti in plastica o causare malfunzionamenti.

Quando si utilizza un detergente per vasi sanitari per pulire il vaso sanitario, sciacquarlo entro 3 minuti e lasciare la seduta e il coperchio sollevati.

Eliminare qualsiasi traccia di detergente rimasta sulla tazza.

Se il vapore proveniente da un detergente per vasi sanitari si insedia nell'unità principale, potrebbe causare un malfunzionamento.

<Se "Lavaggio automatico con coperchio chiuso" (→Pagine 30, 31) è attivato> (→Pagina 8)

Non premere o tirare l'uscita dell'aria calda o il coperchio intorno alla bacchetta con una forza eccessiva. Ciò potrebbe causare danni o malfunzionamenti.

Strofinare la superficie posteriore della seduta e gli spessori della seduta con un panno morbido strizzato fortemente dall'acqua.

Altrimenti l'adesione dello sporco potrebbe comportare scolorimento.

Eliminare eventuali gocce d'acqua in modo che non restino residui sul sedile del water

In caso contrario, il sensore potrebbe causare malfunzionamento del sensore del sedile.

*1 Tranne quando si utilizza "Pulizia della bacchetta", "Modalità disincastrazione", "Ugello di spruzzatura" o "Spruzzatura manuale".

*2 Il coperchio non si apre automaticamente per circa 20 secondi dopo l'accensione (preparazione).

Azionare con il telecomando.

Manutenzione

Tazza



- Spugna per pulizia
- Spazzola
- Detergente per sanitari neutro



- Detergenti fortemente acidi o alcalini per l'uso professionale
- Detergenti contenenti composti abrasivi
- Detergente a base di fluoruro (contenenti fluoruro di idrogeno o di ammonio)
- Detergente idrorepellente
- Spazzola metallica
- Spugna in nylon abrasiva

Circa una volta al giorno

1. Per spegnere l'alimentazione. (→Pagina 44)
2. Pulire con una spugna o spazzola per pulizia.
3. Accendere il prodotto. (→Pagina 44)
 - ▶ Il LED di "Alimentazione" si illumina.

In caso di tazza intasata.

Utilizzando una pompa manuale o un attrezzo simile, fornire uno spazio libero di almeno 10 cm tra la parte superiore della tazza e la superficie dell'acqua. Utilizzare attrezzi disponibili in commercio per sturare la tazza. (Tale operazione potrebbe causare un eccesso di acqua sporca e danni idraulici).

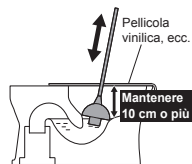

In caso di pavimento sporco

Pulire con un panno ben strizzato.

(In caso contrario si possono verificare macchie o corrosione sul pavimento.)

Nota: Si consiglia di sedersi per ridurre gli spruzzi causati dalla minzione in piedi.

Attenzione

Prestare attenzione a non esporre all'acqua l'unità superiore o lo spazio tra questa e la tazza.

In caso contrario l'acqua può straripare sul pavimento.

Non utilizzare detergenti resistenti all'acqua e antimacchia o agenti di rivestimento superficiali.

Tali prodotti non danneggiano la superficie di porcellana ma potrebbero coprire tale superficie, riducendo così l'effetto della tecnologia antimacchia integrata.

TCF95280GEU

Circa una volta al mese

Per prestazioni di pulizia fotocatalitica ottimali, pulire la superficie della tazza del WC con uno scopino per WC, ecc. utilizzando un detergente a base di acido cloridrico o acido inorganico disponibile in commercio.

Spruzzatura manuale

È possibile spruzzare nebulizzazione EWATER+ per staccare la sporcizia dalla superficie per la manutenzione.

Circa una volta al giorno

Lato posteriore telecomando

Come rimuovere il telecomando (→Pagina 12)

- 1) Premere il pulsante "MENU/RETURN".
- 2) Utilizzare i "Tasti di selezione" per selezionare [PULIZIA MANUALE].
 Premere il pulsante "Invio".
- 3) Utilizzare i "Tasti di selezione" per selezionare [SPRUZZAT. MANUALE].
 Premere il pulsante "Invio".

▶ La nebulizzazione EWATER+ viene spruzzata nella tazza. Effettuare quindi la manutenzione della tazza. (→Pagina 46)

Nota: Non può essere utilizzato quando la bacchetta è estratta o quando si è seduti sulla seduta.

Manutenzione

Bacchetta



- Panno morbido imbevuto con acqua

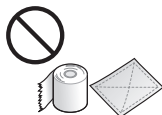

- Carta igienica
 - Panno asciutto
 - Spazzolone in nylon
- Ciò potrebbe causare danni.

Circa una volta al mese in caso di sporcizia (Pulizia della bacchetta)

1. Estendere la bacchetta.

Per utilizzare il prodotto dal retro del telecomando

Lato posteriore telecomando

Come rimuovere il telecomando (→Pagina 12)

- 1) Premere il pulsante "MENU/RETURN".
- 2) Utilizzare i "Tasti di selezione" per selezionare [PULIZIA MANUALE].
 Premere il pulsante "Invio".
- 3) Utilizzare i "Tasti di selezione" per selezionare [PULIZIA BACCHETTA ON/OFF].
 Premere il pulsante "Invio".

Per utilizzare il prodotto dal lato anteriore del telecomando

Consigliato se il telecomando è fissato per evitare furti, ecc.

- 1) Premere il pulsante "Arresto" per 10 secondi o più.
- 2) Premere il pulsante "Lavaggio anteriore" per 3 secondi o più.

2. Pulire strofinando con un panno morbido imbevuto con acqua e strizzato a fondo.

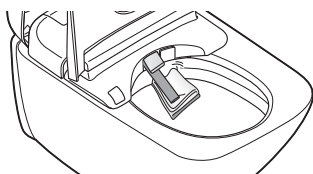

Attenzione

Non tirare, spingere o premere la bacchetta con forza eccessiva.
Ciò potrebbe causare danni o malfunzionamenti.

3. ■

Premere il pulsante "Arresto" sul lato anteriore del telecomando.

- ▶ La bacchetta si ritrae.
- ▶ Fuoriuscita di acqua intorno alla bacchetta.

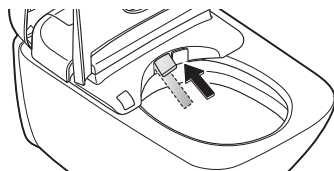

Filtro deodorante

Circa una volta al mese

1. Per spegnere l'alimentazione. (→Pagina 44)

2. Afferrare la linguetta del filtro deodorante e tirarla verso di sé.

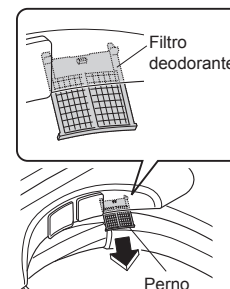

Attenzione

Il filtro deodorante non può essere rimosso completamente.
Non tirare l'unità con una forza eccessiva.
Ciò potrebbe causare danni o malfunzionamenti.

3. Pulire con un attrezzo quale uno spazzolino da denti.

Spazzolino da denti, ecc.

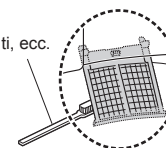

4. Premere il filtro deodorante.

- 1) Premere fino a riportarlo nella posizione originale.

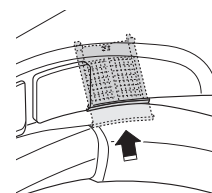

5. Accendere il prodotto. (→Pagina 44)

- ▶ Il LED di "Alimentazione" si illumina.

Manutenzione

Disincrostazione

Se si ritiene che la pressione dell'acqua sia diminuita

"O"

I LED di "Alimentazione" (arancione) e "Risparmio energetico" (arancione) lampeggiano

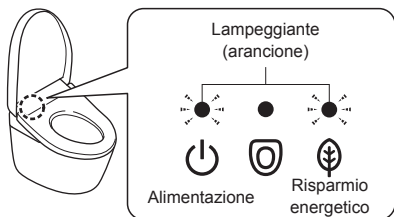

Elementi da preparare

in dotazione

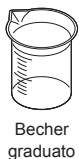

Agente disincrostante



oppure



Richiesta relativa all'agente disincrostante

Utilizzare l'agente disincrostante correttamente secondo le precauzioni indicate dal produttore.

Utilizzare l'agente disincrostante con la diluizione corretta.

Non inserire direttamente agente disincrostante o polvere nel water e verificare che l'agente sia completamente disciolto.

Agente disincrostante specificato da TOTO

Se si desidera utilizzare altri agenti, contattarci al numero riportato sul retro del presente manuale.

Nome prodotto	Produttore
Sidol® Universal-Entkalker (liquid)	Henkel AG & Co. KGaA
Bref POWER® Universal-Entkalker (liquid)	
Oust® ALL PURPOSE DESCALER (liquid)	

Diluizione

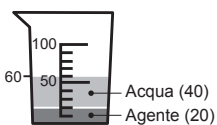

Versare e mescolare accuratamente

In mancanza del becher graduato

Diluire 20 ml di agente in 40 ml d'acqua, utilizzando un bicchiere pulito.

Nome prodotto	Produttore
swirl® Anti Calc Bio Power Concentrate	Melitta Group
swirl® Anti Calc Bio flüssig	

Diluizione

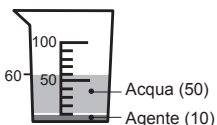

Versare e mescolare accuratamente

In mancanza del becher graduato

Diluire 10 ml di agente in 50 ml d'acqua, utilizzando un bicchiere pulito.

[SIDOL], [Bref POWER] e [OUST] sono marchi registrati di [Henkel AG & Co. KGaA].

[swirl] è un marchio registrato di una società del [Gruppo Melitta].

Acido citrico al 100% (per uso alimentare o per pulizia)

Non utilizzare agenti disincrostanti contenenti acidi organici diversi da acido citrico, surfattanti, silicone o conservanti.

Diluizione

1) Versare 60 ml di acqua calda o fredda nel recipiente fornito.

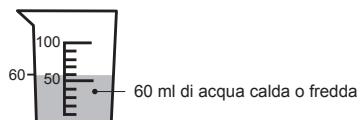

2) Versare l'acido citrico e mescolare bene.

Se il prodotto indica la quantità da utilizzare

Seguire le istruzioni del prodotto.

Se il prodotto non indica la quantità da utilizzare

Utilizzare circa un cucchiaino (da 10 a 20 g).



Mescolare bene l'agente disincrostante per garantire che non siano presenti acido citrico non disciolto o sedimenti.

In mancanza del becher graduato

Versare 60 ml di acqua calda o fredda in una tazza pulita o contenitore simile e versare l'acido citrico (la quantità indicata sopra) per diluirlo.

Manutenzione

Modalità disincrostazione

Nota: Le modalità di lavaggio (p. es. anteriore e posteriore) non possono essere utilizzate dal punto 2 fino a quando non è stata completata la seconda operazione di disincrostazione nel punto 11.

Dopo l'inizio dell'operazione nel punto 11, è possibile utilizzare con il telecomando le funzioni indicate di seguito.

• Scarico automatico (Scarico completo, Scarico rapido)

10 minuti circa dopo l'inizio dell'operazione nel punto 11, è possibile utilizzare con il telecomando le funzioni indicate di seguito.

• Apertura e chiusura del coperchio, apertura e chiusura della seduta del water

Se l'operazione viene ritardata per oltre 30 minuti tra i punti 2 e 11, l'agente disincrostante viene scaricato, con un segnale acustico lungo di avviso.

Se si desidera arrestare l'operazione tra i punti 2 e 11, portare l'interruttore di accensione su "SPENTO", quindi portarlo su "ACCESO". (→ Pagina 44)

L'agente disincrostante viene scaricato con un segnale acustico ripetuto di avviso. Le modalità di pulizia (posteriore, posteriore lieve e anteriore) non possono essere utilizzate mentre il segnale acustico prolungato è in funzione.

Attenzione

Per effettuare la disincrostazione:

Aprire completamente la valvola di arresto, senza aprirla e chiuderla parzialmente. Non utilizzare l'acqua in altre stanze quali il bagno o la cucina.

Variazioni nella fornitura di acqua possono causare il completamento incorretto dell'operazione di disincrostazione.

1. IMPOSTARE LA MODALITÀ DISINCROSTAZIONE.

Lato posteriore telecomando

Come rimuovere il telecomando (→ Pagina 12)

1) Premere il pulsante "MENU/ RETURN".

2) Utilizzare i "Tasti di selezione" per selezionare [PULIZIA MANUALE].

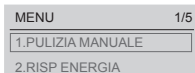

Premere il pulsante "Invio".

3) Utilizzare i "Tasti di selezione" per selezionare [MODO DESCALING].

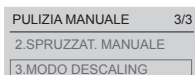

Premere il pulsante "Invio".

► Il display mostra il messaggio [START DESCALING MODE?].

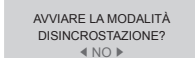

2. Passaggio dell'acqua di scarico.

1) Utilizzare i "Tasti di selezione" per selezionare [SI].



Premere il pulsante "Invio".

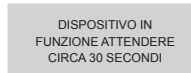

► L'acqua viene scaricata. (per circa 30 secondi)

- Sarà emesso un breve segnale acustico.
- L'acqua fuoriesce intorno alla bacchetta.
- I LED di "Alimentazione" (verde) e "Risparmio energetico" (verde) lampeggiano. (I LED continuano a lampeggiare fino al termine del processo di disincrostazione.)

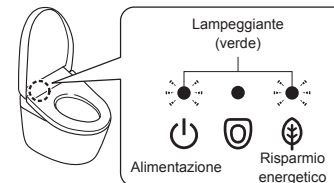

► Quando lo scarico è completo, sarà emesso un segnale acustico prolungato.

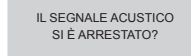

2) Quando il segnale acustico cessa, premere il pulsante "Invio".

Attenzione

Viene visualizzata la schermata "VERSARE AGENTE DISINCROSTANTE (1/2)".

Non premere il pulsante "Invio" fino a quando non è stato versato l'agente disincrostante. in caso contrario la disincrostazione non funziona correttamente.

Modalità disincrostazione (Prima volta)

Punti da 3 a 6

3. Diluire l'agente con acqua. (→ Vedere **Diluizione** a **Pagine 50, 51.**)

4. Aprire il coperchio e rimuovere coperchio e cappuccio sulla facciata superiore del prodotto.

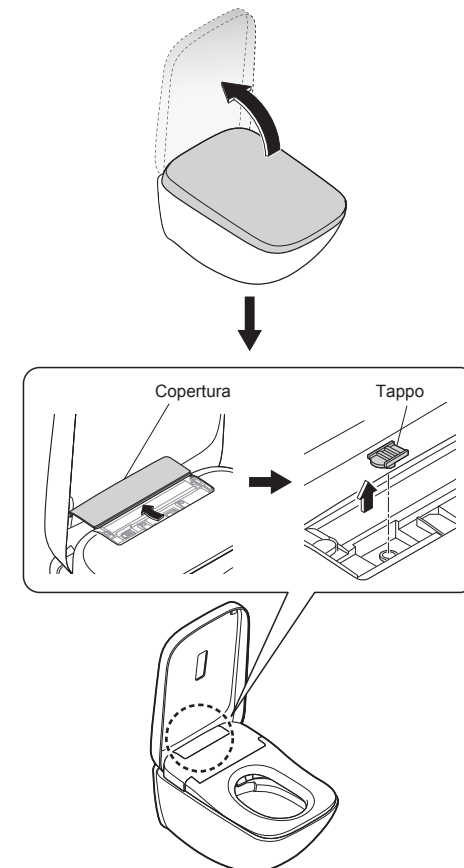

Attenzione

Conservare il coperchio e il tappo.

Manutenzione

Modalità disincrostazione (Continua)

5. Inserire l'imbuto e versare l'agente diluito.

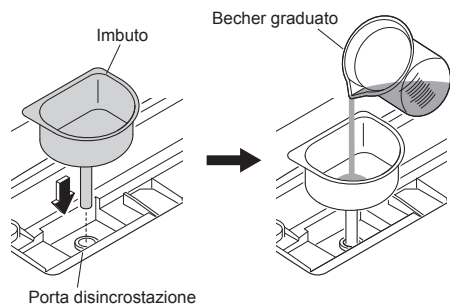

Attenzione

Attendere fino allo svuotamento dell'imbuto.
in caso contrario la disincrostazione non funziona correttamente.

Se sul prodotto è stato versato del detergente, pulirlo con un panno morbido imbevuto con acqua e strizzato a fondo.

La mancata osservanza di tale istruzione potrebbe causare scolorimento.

6. Eseguire la disincrostazione.

MODO DESCALING
VERSARE L'AGENTE
DISINCROSTANTE(1/2)

1) Premere il pulsante "Invio".

DISPOSITIVO IN
FUNZIONE ATTENDERE
CIRCA 30 SECONDI

► Viene eseguita la disincrostazione. (per circa 30 secondi)

- Sarà emesso un breve segnale acustico.
- L'acqua fuoriesce intorno alla bacchetta.

► Quando lo scarico è completo, sarà emesso un segnale acustico prolungato.

IL SEGNALE ACUSTICO
SI È ARRESTATO?

2) Quando il segnale acustico cessa, premere il pulsante "Invio".

Attenzione

Viene visualizzata la schermata "VERSARE AGENTE DISINCROSTANTE (2/2)".

Non premere il pulsante "Invio" fino a quando non è stato versato l'agente disincrostante.
in caso contrario la disincrostazione non funziona correttamente.

Modalità disincrostazione (Seconda volta)

Punti da 7 a 11

7. Diluire l'agente con acqua.

(→Vedere **Diluizione** a **Pagine 50, 51.**)

8. Versare l'agente diluito. (→vedere il passaggio 5 a sinistra)

9. Rimuovere l'imbuto e riposizionare il tappo e la copertura.

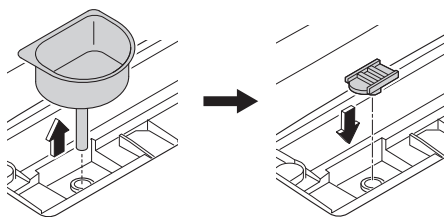

10. Inserire nuovamente il coperchio.

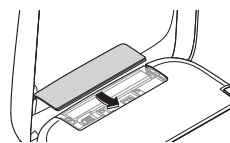

Attenzione

Se sul prodotto è stato versato del detergente, pulirlo con un panno morbido imbevuto con acqua e strizzato a fondo.

La mancata osservanza di tale istruzione potrebbe causare scolorimento.

11. Eseguire la disincrostazione.

MODO DESCALING
VERSARE L'AGENTE
DISINCROSTANTE(2/2)

Premere il pulsante "Invio".

DISINCROSTAZIONE
IN CORSO ATTENDERE
60 MINUTI

► Dopo circa 30 secondi viene visualizzata di nuovo la schermata "MODO DESCALING" del punto 1.

► Viene eseguita la disincrostazione. (per circa 60 minuti)

- Fuoriuscita di acqua intorno alla bacchetta a intervalli di 20 minuti circa.
- Dopo circa 60 minuti, l'agente disincrostante viene scaricato nel WC.
- Dopo lo scarico viene emesso un lungo segnale acustico e i LED sul corpo principale del prodotto smettono di lampeggiare.

Disincrostazione completata

Quando i LED sul corpo principale del prodotto lampeggiano per oltre 100 minuti

L'operazione di descaling non è stata completata in modo normale.

Seguire la procedura di seguito per annullare il descaling.

Attenzione

Prima di annullare la disincrostazione, verificare che il tappo di scarico sia completamente aperto e che non venga utilizzata acqua in altre stanze, quali la cucina o il bagno.

Annullamento della disincrostazione

► Portare l'interruttore di accensione su "SPENTO", quindi portarlo su "ACCESO". (→Pagina 44) L'agente disincrostante viene scaricato con un segnale acustico lungo di avviso. Al termine dell'operazione, i LED sul corpo principale del prodotto smettono di lampeggiare. Ripetere l'operazione di disincrostazione dal punto 1.

Se i LED continuano a lampeggiare dopo l'annullamento della disincrostazione

► Contattare l'assistenza TOTO.
(→vedere le informazioni di contatto sulla copertina posteriore)

Attenzione

1. Se dopo l'utilizzo della Modalità disincrostazione lo spruzzo è ancora debole:

► Pulire il tappo di scarico con filtro dell'acqua.
(→Pagina 56)

2. Se dopo aver eseguito l'operazione indicata al punto 1 lo spruzzo è ancora debole:

► Pulire l'ugello di spruzzatura. (→Pagina 57)

3. Se dopo aver eseguito le operazioni indicate ai punti 1 e 2 il problema non è risolto, oppure se il LED "Alimentazione" (arancione) e il LED "Risparmio energetico" (arancione) iniziano a lampeggiare dopo un lasso di tempo:

► Utilizzare nuovamente la Modalità disincrostazione.
(→Pagina 52)

Manutenzione

Tappo di scarico con filtro dell'acqua

Circa una volta ogni 6 mesi Se la pressione dell'acqua è ancora debole anche dopo aver eseguito la disincrostazione

1. Chiudere la valvola di arresto. (→Pagina 64)

► La fornitura di acqua si arresta.

ATTENZIONE

Non rimuovere il tappo di scarico con filtro dell'acqua mentre la valvola di arresto è aperta. In caso contrario, potrebbe verificarsi una fuoriuscita di acqua.

2. ✨

Premere il pulsante "PULIZIA della bacchetta". (Rilasciare la pressione dal tubo di fornitura dell'acqua.)

► Fuoriuscita di acqua intorno alla bacchetta.

3. Per spegnere l'alimentazione. (→Pagina 44)

4. Aprire la seduta e il coperchio.

5. Aprire il coperchio e rimuovere il tappo di scarico con filtro dell'acqua.

1) Inserire un cacciavite a testa piatta nel gancio del coperchio per aprirlo.

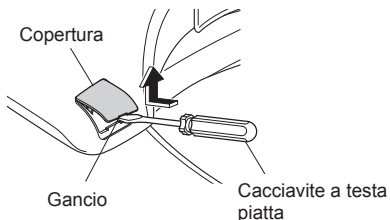

2) Allentare il tappo di scarico con filtro dell'acqua con un cacciavite a testa piatta, quindi estrarlo.



6. Pulire il filtro con un attrezzo quale uno spazzolino da denti.

► Eliminare inoltre eventuale polvere dal foro del tappo di scarico con filtro dell'acqua.

7. Reinstallare il tappo di scarico con filtro dell'acqua e chiudere il coperchio.

1) Inserire il tappo di scarico con filtro dell'acqua e utilizzare un cacciavite a testa piatta per serrarlo.



8. Accendere il prodotto. (→Pagina 44)

► Il LED di "Alimentazione" si illumina.

9. Aprire la valvola di arresto. (→Pagina 13)

Ugello di spruzzatura

Se la pressione dell'acqua è ancora bassa anche dopo avere effettuato la disincrostazione e la pulizia del tappo di scarico con filtro dell'acqua

1. Rimuovere l'ugello di spruzzatura dalla bacchetta.

1) Estendere la bacchetta. (→Vedere il passo 1 a pagina 48)

2) Tenendo la bacchetta con una mano, premere su entrambi i lati dell'ugello di spruzzatura e farlo scivolare.

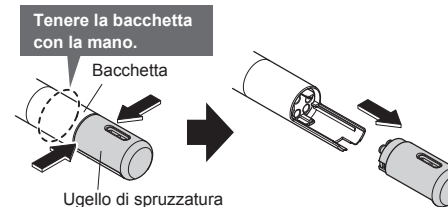

Attenzione

Non tirare con forza eccessiva. Ciò potrebbe causare danni o malfunzionamenti.

2. Installare un ugello di spruzzatura (per la sostituzione).

Controllare che la guarnizione sia collegata.



Nota: Il colore e la forma della guarnizione sono diversi per alcuni prodotti.

1) Mantenere la bacchetta con la mano e slittare l'ugello di spruzzatura di ricambio lungo la guida, e quindi spingerlo verso l'interno.

► Installare correttamente fino a udire un clic.

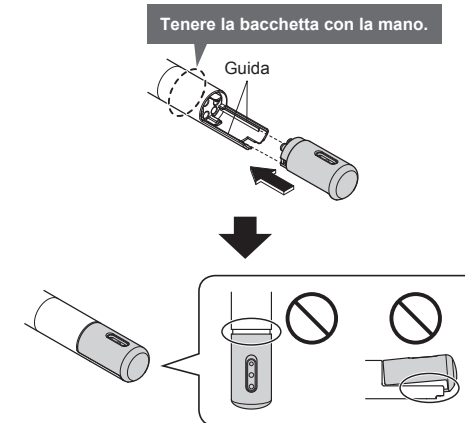

Attenzione

Non spingere con forza eccessiva. Ciò potrebbe causare danni o malfunzionamenti.

2) ■ Premere il pulsante "Arresto" sul lato anteriore del telecomando.

► La bacchetta si ritrae.

► Fuoriuscita di acqua intorno alla bacchetta.

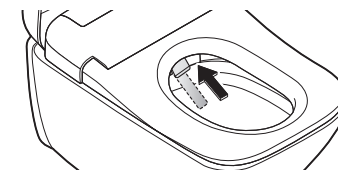

Attenzione

Conservare l'ugello di ricambio in un luogo sicuro.

Manutenzione

Ugello di spruzzatura (Continua)

Pulizia dell'ugello intasato

Effettuare la manutenzione sull'ugello di spruzzatura rimosso utilizzando l'agente disincrostante specificato da TOTO o acido citrico al 100% (per uso alimentare o pulizia). (→*Pagine 50, 51*)



- Agente disincrostante specificato da TOTO (→*Pagina 50*)

o



- Acido citrico al 100% (per uso alimentare o per pulizia) (→*Pagina 51*)



- Altri detersivi

Attenzione

Non smontare l'ugello di spruzzatura.
Ciò potrebbe causare malfunzionamenti.

Cosa fare?

In assenza di acqua a causa di un'interruzione dell'alimentazione o della fornitura d'acqua

In caso di interruzione dell'alimentazione

1. Premere il pulsante sul pannello di scarico per effettuare uno scarico.

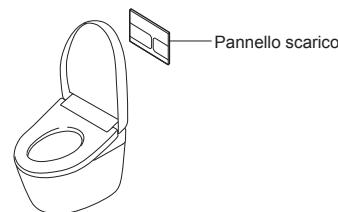

In caso di interruzione della fornitura d'acqua

1. Utilizzare un secchio per lavare la tazza. (Circa 6-8 l)



2. Se il livello dell'acqua è basso dopo aver tirato l'acqua, aggiungere dell'altra acqua. (Fino a quando il livello dell'acqua non aumenta più.)
► Previene gli odori.

Attenzione

In caso di un malfunzionamento del sistema di fornitura d'acqua, impostare la pulizia automatica della tazza su "SPENTO". (→*Pagina 29*)

Quando l'erogazione di acqua viene ripristinata, utilizzare l'acqua per la prima volta nella vasca o in cucina (non con il prodotto) per eliminare l'aria dai tubi dell'acqua. In caso contrario, possono entrare nel prodotto aria o particelle estranee, danneggiandolo.

Una volta ripristinata la fornitura dell'acqua, accertare di tirare l'acqua una volta.

Per evitare che degli scarti restino nel tubo di scarico.

Se non è possibile utilizzare il telecomando

Se il LED di avvertenza di batterie scariche lampeggia, sostituire le batterie.

LED di avviso batterie in esaurimento

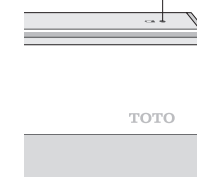

Sostituzione delle batterie

1. Per spegnere l'alimentazione. (→*Pagina 14*)
2. Rimuovere il telecomando dal supporto. (→*Pagina 12*)
3. Aprire il coperchio del vano batterie e sostituire le due batterie AA. (→*Pagina 12*)
► Il LED di avviso batteria scarica si spegne.
4. Installare il telecomando nel supporto. (→*Pagina 12*)
5. Accendere il prodotto. (→*Pagina 13*)
► Il LED di "Alimentazione" si illumina.

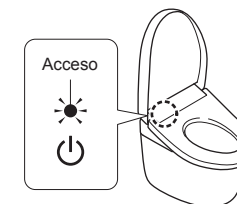

Attenzione

Durante la sostituzione delle batterie, le impostazioni "Acceso" e "Spento" di funzioni come la funzione di risparmio energetico potrebbero essere annullate. Impostarle nuovamente.

Cosa fare?

Come prevenire i danni da congelamento

Quando esiste la possibilità che la temperatura ambientale scenda a un valore pari o inferiore a 0 °C, prendere misure per prevenire il congelamento.

Attenzione

Quando esiste la possibilità che la temperatura ambientale scenda a un valore pari o inferiore a 0 °C, non utilizzare la funzione di risparmio energetico.

Ciò potrebbe danneggiare il prodotto.

Riscaldare la stanza da bagno o prendere misure contro il congelamento in modo da evitare che la temperatura ambientale scenda sotto 0 °C.

Prima di iniziare l'intervento, impostare "Scarico automatico" (→Pagina 29) e "Apertura/chiusura automatica" (→Pagina 32) su "SPENTO".

1. Chiudere la valvola di arresto. (→Pagina 64)

► La fornitura di acqua si arresta.

ATTENZIONE

Non rimuovere il tappo di scarico con filtro dell'acqua mentre la valvola di arresto è aperta.
In caso contrario, potrebbe verificarsi una fuoriuscita di acqua.

2. ✨

Premere il pulsante "PULIZIA della bacchetta".

► Fuoriuscita di acqua intorno alla bacchetta.

Premere il pulsante "PULIZIA della bacchetta" fino a quando l'acqua smette di uscire dai pressi dell'ugello.

(Scaricare la pressione dal tubo di erogazione dell'acqua e l'acqua dal serbatoio.)

3. Per spegnere l'alimentazione. (→Pagina 14)

4. Aprire la seduta e il coperchio.

5. Aprire il coperchio e rimuovere il tappo di scarico con filtro dell'acqua.

1) Inserire un cacciavite a testa piatta nel gancio del coperchio per aprirlo.

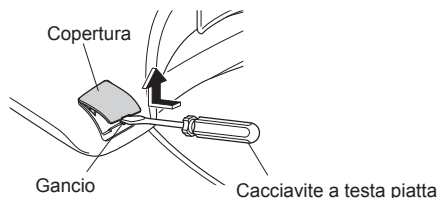

2) Allentare il tappo di scarico con filtro dell'acqua con un cacciavite a testa piatta, quindi estrarlo.



6. Al termine dello scarico dell'acqua, reinstallare il tappo di scarico con filtro dell'acqua e il coperchio.

1) Inserire il tappo di scarico con filtro dell'acqua e utilizzare un cacciavite a testa piatta per serrarlo.



7. Accendere il prodotto. (→Pagina 13)

► Il LED di "Alimentazione" si illumina.

8. Impostare la temperatura della seduta su "Alta". (→Pagina 22)

► Una volta conclusa la procedura, abbassare la seduta e il coperchio per mantenere la temperatura.

Per utilizzare nuovamente il prodotto

► È necessario rifornire l'acqua. (→Pagina 62)

Periodi di inutilizzo prolungati

Se si prevede un periodo di inutilizzo prolungato, drenare l'acqua.

L'acqua nel serbatoio potrebbe causare malfunzionamenti o diventare contaminata e causare infiammazioni cutanee o altri problemi.

L'acqua può congelarsi, danneggiando il prodotto.

Attenzione

In caso di rischio di congelamento, adottare le misure per evitarlo. (→Pagina 60)

In caso contrario, il prodotto potrebbe rompersi.

Come drenare l'acqua

1. Chiudere la valvola di arresto. (→Pagina 64)

► La fornitura di acqua si arresta.

ATTENZIONE

Non rimuovere il tappo di scarico con filtro dell'acqua mentre la valvola di arresto è aperta.
In caso contrario, potrebbe verificarsi una fuoriuscita di acqua.

2. ✨

Premere il pulsante "PULIZIA della bacchetta".

► Fuoriuscita di acqua intorno alla bacchetta.

Premere il pulsante "PULIZIA della bacchetta" fino a quando l'acqua smette di uscire dai pressi dell'ugello.

(Scaricare la pressione dal tubo di erogazione dell'acqua e l'acqua dal serbatoio.)

3. Per spegnere l'alimentazione. (→Pagina 14)

4. Aprire la seduta e il coperchio.

Cosa fare?

Periodi di inutilizzo prolungati (Continua)

5. Aprire il coperchio e rimuovere il tappo di scarico con filtro dell'acqua.

1) Inserire un cacciavite a testa piatta nel gancio del coperchio per aprirlo.

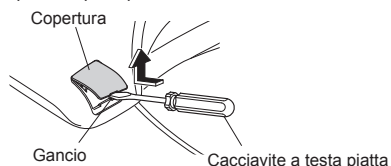

2) Allentare il tappo di scarico con filtro dell'acqua con un cacciavite a testa piatta, quindi estrarlo.

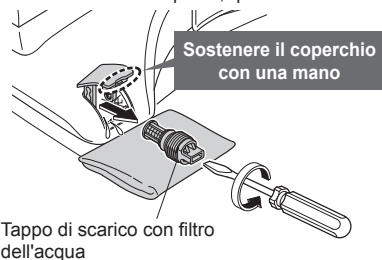

6. Al termine dello scarico dell'acqua, reinstallare il tappo di scarico con filtro dell'acqua e il coperchio.

1) Inserire il tappo di scarico con filtro dell'acqua e utilizzare un cacciavite a testa piatta per serrarlo.



In caso di eventuale congelamento dell'acqua

► Aggiungere una soluzione antigelo all'acqua presente nella tazza per evitare che si congeli. (La soluzione anticongelante non va lavata via. Collegarla prima di utilizzare la toilette e smaltirla.)

Per utilizzare nuovamente il prodotto

► È necessario rifornire l'acqua. (→vedere sotto)

Reintegro dell'acqua

1. Aprire la valvola di arresto. (→Pagina 13)

► Verificare la presenza di perdite di acqua da un tubo o dall'unità principale.

2. Se il prodotto non è acceso, accenderlo. (→Pagina 13)

3. Scaricare l'acqua dalla bacchetta.

1) Mantenere la mano o il braccio a contatto con il sensore di presenza. (Fare riferimento a pagina 9)

2)  Premere il pulsante "Lavaggio posteriore" per scaricare acqua dalla bacchetta.

► Recuperare l'acqua in un bicchiere di carta o altro contenitore.

3) Togliere la mano o il braccio dal sensore di presenza.

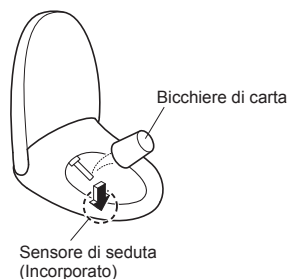

Se l'acqua rimanente si è congelata e non si verifica alcuna fuoriuscita di acqua

► Aumentare la temperatura all'interno della stanza da bagno, quindi riscaldare il flessibile dell'acqua e la valvola di arresto utilizzando un panno imbevuto di acqua calda.

Rimozione della guida operativa

Per rimuovere, eseguire la procedura qui di seguito.

1. Per spegnere l'alimentazione. (→Pagina 14)

2. Rimuovere il telecomando dal supporto. (→Pagina 12)

3. Rimuovere il supporto e la guida operativa.

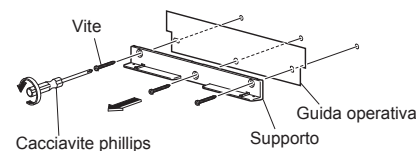

4. Avvitare il supporto alla parete.

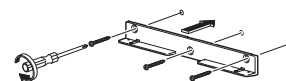

5. Installare il telecomando nel supporto.

6. Accendere il prodotto. (→Pagina 13)

► Il LED di "Alimentazione" si illumina.

Per installare nuovamente la guida operativa, eseguire la procedura qui di seguito.

► Installare la guida operativa al passaggio 4.

Risoluzione dei problemi

Innanzitutto, tentare di eseguire le azioni descritte da pagine 64 a 73.

Se il problema persiste, contattare l'installatore, il venditore o l'assistenza TOTO (→vedere le informazioni di contatto sulla copertina posteriore).



Nei seguenti casi, interrompere l'alimentazione portando l'interruttore di alimentazione su SPENTO o disattivando il sezionatore sul quadro di distribuzione ecc. e consultare l'assistenza TOTO.

I LED "Alimentazione", "Seduta" e "Risparmio energetico" lampeggiano

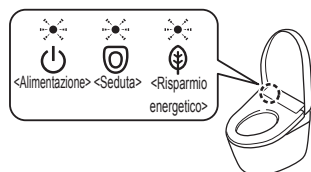

Innanzitutto, verificare quanto segue (A-C)

A: Il LED di alimentazione è illuminato? L'unità principale funziona?

L'interruttore sul quadro di distribuzione è attivato?

- ▶ Verificare la presenza di un'eventuale interruzione dell'alimentazione e controllare che l'interruttore sia stato spento.

L'interruttore di alimentazione è in posizione "Spento"?

- ▶ Portarlo su "Acceso". (→Pagina 13 Passaggio 2-2.2)

L'impostazione "Alimentazione Acceso/Spento" è su "Spento"?

- ▶ Portarla su "Acceso" con il telecomando. (→Pagina 13 Passaggio 2-2.2)

B: Il LED di risparmio energetico è acceso?

- ▶ Quando il LED è acceso, il risparmio energetico (→Pagina 26) è in funzione, quindi la temperatura della seduta potrebbe essere ridotta o il dispositivo di riscaldamento potrebbe essere stato disattivato.

C: Il telecomando funziona correttamente?

Il LED di avviso batterie in esaurimento sulla superficie superiore del telecomando lampeggia?

- ▶ Sostituire le batterie. (→Pagine 12, 59)

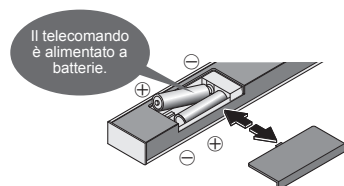

È presente un oggetto metallico vicino all'unità superiore o al telecomando?

- ▶ Spostare l'oggetto metallico.

Pulizia Posteriore, Pulizia frontale e Bacchetta

Problema	Controllare
La bacchetta (o l'acqua di pulizia) non fuoriesce	<p>Quando la temperatura è bassa, ci vuole tempo perché la bacchetta esca una volta premuto il pulsante sul telecomando, in quanto è necessario dapprima riscaldare l'acqua.</p> <p>Si è rimasti seduti o la seduta è stata utilizzata in modo continuo per 2 ore o più? (In caso affermativo, il funzionamento viene disabilitato per ragioni di sicurezza.)</p> <ul style="list-style-type: none"> ▶ Alzarsi in piedi e utilizzare nuovamente il prodotto. <p>Se la pressione della fornitura d'acqua cala in modo significativo, ad esempio, se l'acqua è usata in un altro luogo, o in caso di mancanza d'acqua, la funzione potrebbe arrestarsi per sicurezza.</p> <ul style="list-style-type: none"> ▶ Spegner il prodotto e attendere circa 10 secondi prima di riaccenderlo. (→Pagine 13, 14) <p>Se si verifica nuovamente questo problema</p> <p>Potrebbe esserci un malfunzionamento.</p> <ul style="list-style-type: none"> ▶ Contattare l'assistenza TOTO. (→vedere le informazioni di contatto sulla copertina posteriore) <p>Quando ci si siede sul sedile del water, sono presenti il copriwater o gli indumenti sul sensore di seduta? Si è seduti senza toccare alcuna parte del sensore di seduta?</p> <ul style="list-style-type: none"> ▶ Controllare la posizione del sensore di seduta, quindi sedersi in modo che la pelle sia a diretto contatto con il sensore di seduta. (→Pagina 9) <p>Si sta utilizzando un copriseduta, una copertura per il coperchio o un seggiolino per neonati?</p> <ul style="list-style-type: none"> ▶ Rimuovere qualsiasi tipo di copertura. Se si utilizza un seggiolino per neonati o un seggiolone morbido, rimuoverlo dopo ciascun utilizzo. (→Pagina 8) <p>Si sta premendo il pulsante "PULIZIA della bacchetta"?</p> <ul style="list-style-type: none"> ▶ Quando si preme il pulsante "PULIZIA della bacchetta", "EWATER+" fuoriesce dalle vicinanze della bacchetta per pulire la bacchetta. ▶ Per pulire la bacchetta estesa, eseguire "Pulizia della bacchetta". (→Pagina 48) <p>È in corso la disincrostazione?</p> <ul style="list-style-type: none"> ▶ Durante la disincrostazione non è possibile utilizzare le modalità di lavaggio (p. es. anteriore e posteriore). (→Pagine 52-55) <p>C'è un'interruzione della fornitura di acqua?</p> <ul style="list-style-type: none"> ▶ Premere il pulsante "Arresto" sul telecomando e attendere fino al ripristino della fornitura di acqua. <p>La valvola di arresto è chiusa?</p> <ul style="list-style-type: none"> ▶ Aprire completamente la valvola di arresto. (→Pagina 13) <p>Utilizzare la Modalità disincrostazione. (→Pagina 52-55)</p> <p>La pressione dell'acqua è impostata su un valore basso? (→Pagina 18)</p>
La bacchetta si estende ma l'acqua di pulizia non esce / la pressione dell'acqua di pulizia è debole	<p>L'impostazione della temperatura dell'acqua calda è spenta o impostata su un livello basso? (→Pagina 22)</p> <p>Se la temperatura della fornitura d'acqua o della stanza da bagno è bassa, all'inizio dell'erogazione la temperatura dell'acqua potrebbe essere bassa.</p>
L'acqua di pulizia è fredda	<p>Le "Pulizia posteriore", "Pulizia posteriore lieve" e "Pulizia frontale" si arrestano automaticamente dopo 5 minuti di uso continuo. Successivamente, il LED "Alimentazione" (verde) e il LED DI "Risparmio energetico" (verde) sul display dell'unità principale lampeggiano per circa 60 secondi durante la preparazione dell'acqua calda.</p> <ul style="list-style-type: none"> ▶ Attendere fino a che i LED sul display dell'unità principale rimangono accesi in modo fisso, quindi premere nuovamente il pulsante. <p>Il sensore di seduta ha difficoltà di rilevamento?</p> <ul style="list-style-type: none"> ▶ Se ci si solleva leggermente o ci si siede verso la sinistra della seduta, il sensore potrebbe interrompere temporaneamente il rilevamento della presenza. (→Pagina 9)
Le funzioni di pulizia si arrestano accidentalmente durante l'utilizzo	



Risoluzione dei problemi

Pulizia Posteriore, Pulizia frontale e Bacchetta (Continua)

Problema	Controllare
Fuoriuscita inattesa di acqua dalla bacchetta	<p>Quando ci si siede sulla seduta del water, l'acqua fuoriesce per alcuni secondi e nel frattempo si scalda.</p> <p>L'indicatore di PULIZIA si è acceso ciclicamente?</p> <p>► Inizia la "PULIZIA automatica della bacchetta" e questa viene pulita. (→Pagina 17)</p>

Asciugatura ad aria calda

Problema	Controllare
La temperatura dell'asciugatore è bassa	La temperatura dell'asciugatore è impostata a un livello basso? (→ Pagina 23)
Si arresta durante l'utilizzo	<p>La funzione si arresta automaticamente dopo 10 minuti di utilizzo continuo.</p> <p>Il sensore di seduta ha difficoltà di rilevamento?</p> <p>► Se ci si solleva leggermente o ci si siede verso la sinistra della seduta, il sensore potrebbe interrompere temporaneamente il rilevamento della presenza. (→Pagina 9)</p>

Scarico

Problema	Controllare
Per il mancato scarico	<p>Il rubinetto principale e la valvola di interruzione del serbatoio nella parete sono completamente aperti? (→Pagina 13)</p> <p>Si è verificata un'interruzione dell'alimentazione?</p> <p>► Premere il pulsante sul pannello di scarico per scaricare il water. (→Pagina 58)</p> <p>Si è verificato un guasto idrico?</p> <p>► Utilizzare un secchio per scaricare l'acqua. (→Pagina 58)</p>
Lo sciacquone del water non funziona anche quando si preme il pulsante del telecomando	<p>Si sta premendo ripetutamente il pulsante?</p> <p>► Dopo aver premuto il pulsante di scarico, l'operazione non verrà accettata per circa 10 a 20 secondi.</p> <p>È in corso la disincrostazione?</p> <p>► Durante la disincrostazione, lo scarico può non essere effettuato, anche se si preme il pulsante. (→Pagine 52-55)</p>
La tazza non si pulisce automaticamente o la temporizzazione è ritardata (Scarico automatico)	<p>La funzione "Scarico automatico" è impostata su "Spento"?</p> <p>► Impostare su "Acceso". (→Pagina 29)</p> <p>Anche se la funzione "Scarico automatico" è impostata su "Acceso", non è disponibile nei seguenti casi.</p> <p>Circa 60 secondi dopo che lo scarico del water è attivato.</p> <p>► Attendere circa 60 secondi e scaricare il water con il controllo remoto. (→Pagina 19)</p> <p>Quando il tempo trascorso seduti sulla seduta è minore di 6 secondi.</p> <p>► Utilizzare il telecomando per lavare la tazza. (→Pagina 19)</p> <p>Quando il water viene utilizzato in piedi.</p> <p>► L'acqua viene scaricata dopo un massimo di 20 secondi da quando si esce dal bagno.</p> <p>► Se "Lavaggio automatico con coperchio chiuso" è attivato, 30 secondi dopo essere usciti dal bagno la seduta e il coperchio si chiudono e la tazza viene lavata.</p>

La tazza non si pulisce automaticamente o la temporizzazione è ritardata (Scarico automatico)

Durante la disincrostazione

► Durante la disincrostazione, lo "Scarico automatico" non viene effettuato. (→[Pagine 52-55](#))

Quando si utilizza la seduta del water, il sensore di seduta è celato dal coperchio o dagli indumenti?

Si è seduti senza toccare alcuna parte del sensore di seduta?

► Controllare la posizione del sensore di seduta, quindi sedersi in modo che la pelle sia a contatto diretto con il sensore di seduta. (→[Pagina 9](#))

È possibile modificare il tempo per "Scarico automatico". (→[Pagina 30](#))

Il vaso sanitario esegue scarichi senza motivo

"Scarico automatico" è impostato su "ACCESO"?

► È possibile spegnerla. (→[Pagina 29](#))

Il sensore di seduta ha difficoltà di rilevamento?

► Se ci si solleva leggermente o ci si siede verso la sinistra della seduta, il sensore potrebbe interrompere temporaneamente il rilevamento della presenza. (→[Pagina 9](#))

Può essere effettuato uno scarico rapido nelle seguenti condizioni, secondo la disposizione del bagno ecc.

- La seduta e il coperchio sono aperti e si sta davanti alla tazza o si cammina davanti alla stessa.
- "Apertura/chiusura automatica" è impostato su "Seduta · coperchio". (→[Pagina 34](#))

I rifiuti non vengono scaricati in modo completo

Il rubinetto principale e la valvola di interruzione del serbatoio nella parete sono completamente aperti? (→[Pagina 13](#))

L'erogazione dell'acqua è disturbata da altri dispositivi con acqua corrente?

► Interrompere l'utilizzo degli altri dispositivi, quindi procedere allo scarico.

Si stanno usando correttamente i pulsanti di scarico e di scarico rapido?

► Scarico completo (per rifiuti solidi)

► Scarico rapido (per rifiuti liquidi)

Potrebbe essere difficoltoso effettuare lo scarico in base alla consistenza dei rifiuti.

► Eseguire un nuovo scarico. Se dopo lo scarico la tazza non è pulita, rimuovere le macchie con una spazzola o uno strumento simile. (→[Pagina 46](#))

Dopo lo scarico dell'unità nella tazza scende una piccola quantità di acqua

Se la pressione di erogazione dell'acqua diminuisce significativamente, per esempio se l'acqua viene utilizzata altrove o è presente un guasto idraulico, viene erogata acqua in modo che la superficie dell'acqua aumenti fino a un certo livello.

Se si verifica nuovamente questo problema

Potrebbe esserci un malfunzionamento.

► Contattare l'assistenza TOTO.

(→[vedere le informazioni di contatto sulla copertina posteriore](#)).

Dopo lo scarico, rimangono tracce di bario

Potrebbe risultare difficoltoso scaricare sostanze con un peso specifico superiore a quello dell'acqua, come il bario.

► Eseguire un nuovo scarico. Se dopo lo scarico la tazza non è pulita, rimuovere le macchie con una spazzola o uno strumento simile. (→[Pagina 46](#))

Residui sulla superficie della tazza

L'olio e altra sporcizia difficile da vedere potrebbero aderire alla superficie della tazza.

► Pulire la tazza con un detergente per sanitari neutro (non abrasivo). (→[Pagina 46](#))

Risoluzione dei problemi

Seduta e coperchio (Apertura / chiusura automatica)

Problema	Controllare
Il coperchio non si apre automaticamente	<p>La funzione "Apertura/chiusura automatica" è impostata su "Spento"? ► Impostare su "Acceso". (→ Pagina 32)</p> <p>Anche se impostata su "ACCESO", "Apertura/chiusura automatica" non viene effettuato.</p> <ul style="list-style-type: none"> • Circa 15 secondi dopo la chiusura automatica della seduta o del coperchio • Durante la disincrostazione. (→ Pagine 52-55) <p>Quando il coperchio viene chiuso con il telecomando o manualmente</p> <p>Per facilitare l'uso del prodotto, viene impostato un intervallo di tempo da quando il coperchio viene chiuso a quando si apre di nuovo.</p> <ul style="list-style-type: none"> ► Allontanarsi dal water e attendere almeno 15 secondi prima di avvicinarsi nuovamente alla tazza o aprirlo e chiuderlo manualmente. (→ Pagina 19) <p>"Ritardo apertura automatica" è impostato su [SET 2] o [SET 3]? (→ Pagina 32)</p> <p>Il coperchio non si apre automaticamente per circa 20 secondi dopo l'accensione.</p> <ul style="list-style-type: none"> ► Utilizzare il telecomando aprirlo o chiuderlo. (→ Pagina 19) <p>È stata installata una copertura per il coperchio o la seduta? ► Rimuovere qualsiasi tipo di copertura. (→ Pagina 8)</p> <p>Se una funzione come "Scarico automatico" è in funzione, il sensore di presenza può non funzionare correttamente.</p> <p>È possibile modificare l'intervallo di rilevamento del sensore di presenza. (→ Pagina 43)</p>
Il coperchio non si chiude automaticamente	<p>La funzione "Apertura/chiusura automatica" è impostata su "Spento"? ► Impostare su "Acceso". (→ Pagina 32)</p> <p>Nei casi seguenti il coperchio del water si chiude entro circa 5 minuti.</p> <ul style="list-style-type: none"> • Quando la seduta del water non è stata utilizzata • Quando la seduta del water è stata utilizzata per meno di 6 secondi <p>È in corso la disincrostazione? ► Durante la disincrostazione, "Apertura/chiusura automatica" non viene effettuata. (→ Pagine 52-55)</p>
Il coperchio si apre senza motivo	<p>Poiché il sensore di presenza può rilevare movimenti davanti al muro o alla porta davanti al water, la funzione "Apertura/chiusura automatica" può causare l'apertura automatica del coperchio anche se ci si trova fuori dal bagno.</p> <ul style="list-style-type: none"> ► È anche possibile impostare "Apertura/chiusura automatica" su "SPENTO". (→ Pagina 32) ► È possibile modificare l'intervallo di rilevamento del sensore di presenza. (→ Pagina 43) <p>Nella stanza da bagno sono presenti un orinatoio o un lavabo? ► Il sensore potrebbe rilevare qualcuno che sta utilizzando l'orinatoio, causando l'apertura e la chiusura del coperchio.</p>
Il coperchio si chiude senza motivo	<p>La funzione "Apertura/chiusura automatica" è impostata su "Acceso"? ► È possibile spegnerla. (→ Pagina 32)</p> <p>"Ritardo chiusura automatica" è impostato su [SET 1]? (→ Pagina 32)</p> <p>Quando si utilizza la seduta del water, il sensore di seduta è celato dal coperchio o dagli indumenti? Si è seduti senza toccare alcuna parte del sensore di seduta? ► Controllare la posizione del sensore di seduta, quindi sedersi in modo che la pelle sia a contatto diretto con il sensore di seduta. (→ Pagina 9)</p>
Il coperchio e la seduta si aprono contemporaneamente	<p>"Seduta/coperchio" è impostata su "Coperchio seduta"? (→ Pagina 34)</p>
Arresto (o chiusura) durante l'apertura	<p>Se il coperchio o la seduta colpiscono un ostacolo la prima volta che si aprono e dopo l'accensione, si possono arrestare (o chiudere) parzialmente durante l'operazione successiva.</p> <ul style="list-style-type: none"> ► Eliminare eventuali ostacoli e disattivare l'alimentazione. Attivare nuovamente l'alimentazione dopo circa 5 secondi. Premere quindi il pulsante "Apertura e chiusura del coperchio del water" sul telecomando. (→ Pagine 13, 14, 19)

Il coperchio non si chiude	Il momento in cui il coperchio si chiude può variare secondo le funzioni utilizzate.
Impossibile eseguire l'apertura o la chiusura tramite il telecomando.	<p>In caso di apertura automatica. ► Controllare "Il telecomando funziona correttamente"? (→ Pagina 64)</p> <p>Se nemmeno l'apertura automatica funziona</p> <p>È in corso la disincrostazione? ► Il coperchio non si apre né si chiude durante la disincrostazione, anche se viene premuto il pulsante. (→ Pagine 52-55)</p>

Seduta e coperchio

Problema	Controllare
La seduta è fredda	<p>L'impostazione della temperatura della seduta è spenta o impostata su un livello basso? (→ Pagina 23)</p> <p>Il risparmio energetico è in funzione? La funzione di risparmio energetico è attiva quando il LED di "Risparmio energetico" è acceso e il LED di "Alimentazione" è spento nel display principale. Quando ci si siede sulla seduta, il dispositivo di riscaldamento della seduta viene attivato temporaneamente e la seduta viene riscaldata in circa 15 minuti. (→ Pagina 26) ► È possibile spegnerlo se la funzione di risparmio energetico è accesa. (→ Pagine 28, 29)</p> <p>Si è rimasti seduti per un tempo prolungato? Se si rimane seduti per circa 20 minuti, la temperatura comincia ad abbassarsi e, dopo circa 1 ora, il dispositivo di riscaldamento della seduta viene spento. ► Alzarsi in piedi e utilizzare nuovamente il prodotto.</p> <p>È stata installata una copertura per il coperchio o la seduta? ► Rimuovere qualsiasi tipo di copertura. (→ Pagina 8)</p>
La seduta e il coperchio si chiudono automaticamente, quindi la tazza viene lavata.	"Lavaggio automatico con coperchio chiuso" è attivato? (→ Pagina 30)

Lavaggio automatico con coperchio chiuso

Problema	Controllare
"Lavaggio automatico con coperchio chiuso" non si attiva	<p>"Lavaggio automatico con coperchio chiuso" è disattivato? ► Accendere. (→ Pagina 30)</p> <p>Se "Lavaggio automatico con coperchio chiuso" è attivato:</p> <p>Controllare le impostazioni "Scarico automatico" e "Apertura/chiusura automatica". (→ Pagine 29, 30)</p> <p>Anche se "Scarico automatico" è attivato, "Lavaggio automatico con coperchio chiuso" non si attiva nei casi di seguito.</p> <p>Per circa 60 secondi dopo il lavaggio della tazza. ► Quando sono trascorsi circa 60 secondi, utilizzare il telecomando per lavare la tazza. (→ Pagina 19)</p> <p>Quando il tempo trascorso seduti sulla seduta è minore di 6 secondi. ► Utilizzare il telecomando per lavare la tazza. (→ Pagina 19)</p> <p>Quando il water viene utilizzato in piedi. ► Circa 30 secondi dopo essere usciti dal bagno, la seduta e il coperchio si chiudono e la tazza viene lavata.</p>

Risoluzione dei problemi

Lavaggio automatico con coperchio chiuso (Continua)

Problema	Controllare
Il coperchio si chiude troppo presto o troppo tardi	È possibile modificare "Ritardo di scarico automatico" per cambiare il tempo che deve trascorrere prima di chiudere il coperchio. (SET 1 / SET 2 / SET 3) (→Pagina 30)

Risparmio energetico

Problema	Controllare
Il LED di risparmio energetico non si accende	Il prodotto è stato spento o si è verificata un'interruzione di corrente? Il LED di "Risparmio energetico" sul display principale potrebbe spegnersi all'accensione della corrente, anche se la funzione di risparmio energetico è attiva. Si attiverà entro circa 24 ore dal mantenimento dell'impostazione.
La funzione di risparmio energetico con timer non è operativa	Le batterie del telecomando sono state sostituite? Durante la sostituzione delle batterie, la funzione di "Risparmio energetico con timer" potrebbe essere annullata. ▶ Impostare nuovamente l'ora di inizio della funzione di risparmio energetico con timer. (→Pagina 29)
La funzione di risparmio energetico automatico+ o la funzione di risparmio energetico con timer non funziona	Poiché questa funzione impiega diversi giorni per apprendere le condizioni di utilizzo prima di attivare il risparmio energetico, il livello di energia risparmiata potrebbe essere basso, a seconda della frequenza di utilizzo. ▶ Controllare l'impostazione di risparmio energetico. (→Pagina 26, 27)

DEODORIZER

Problema	Controllare
Il "DEODORIZER" sembra non funzionare	La funzione "DEODORIZER" è spenta? ▶ Accendere. (→Pagina 36) Anche dopo essersi seduti, non è possibile udire alcun segnale di funzionamento. ▶ Sedersi in modo che il sensore presenza tocchi la pelle. (→Pagina 9) Se si sente un segnale di funzionamento provenire dal deodorizzatore, ma l'odore non viene rimosso. ▶ Pulire il filtro. (→Pagina 49)
Emissione di un odore strano	Si sta utilizzando un deodorante per ambienti o un "DEODORIZER" acquistati separatamente? Ciò potrebbe ridurre l'efficacia del "DEODORIZER" del prodotto o causare strani odori. ▶ Rimuovere il deodorante per ambienti o il "DEODORIZER".
La funzione di "AUTO POWER DEODORIZER" non è operativa	La funzione di "AUTO POWER DEODORIZER" è impostata su "Spento"? ▶ Accendere. (→Pagina 36) La funzione Auto power deodorizer si avvia circa 10 secondi dopo essersi alzati dalla seduta.

PULIZIA automatica della tazza

Problema	Controllare
La nebulizzazione è debole	Utilizzare la Modalità disinicrostazione. (→Pages 52-55)
La nebulizzazione non funziona	"PULIZIA automatica della tazza" è impostata su "Spento"? ▶ Accendere. (→Pagina 35) Quando la seduta è aperta, non è possibile utilizzare le funzioni seguenti. L'opzione "Seduta/Coperchio" in "Apertura/chiusura automatica" è impostata su "Seduta-Coperchio"? ▶ È possibile impostare l'opzione su "Coperchio". (→Pagina 34) Se si utilizzano la nebulizzazione preliminare o la nebulizzazione successiva appena dopo l'uscita dal bagno dell'utente precedente, può non essere attivata. È in corso la disinicrostazione? (→Pagina 52-55) ▶ La nebulizzazione preliminare e la nebulizzazione successiva non vengono spruzzata durante la disinicrostazione.
La nebulizzazione viene spruzzata spontaneamente	Poiché il sensore di presenza può rilevare movimenti davanti al muro o alla porta davanti al water, la funzione "Pulizia automatica della tazza" può causare la nebulizzazione preliminare anche se ci si trova fuori dal bagno. ▶ È possibile cambiare "PULIZIA automatica della tazza" su Spento. (→Pagina 35) Se non si utilizzano le funzioni di pulizia (ad esempio, pulizia posteriore e pulizia frontale) per almeno 8 ore, si avvia "PULIZIA automatica della tazza" e viene eseguita la nebulizzazione spray all'interno della tazza. ▶ È possibile spegnerla. (→Pagina 73 "L'unità principale emette un rumore meccanico" e "Quando non si utilizza il prodotto (ad es. di notte)")

Illuminazione

Problema	Controllare
La luce tenue, la luce della tazza e l'indicatore di PULIZIA non si accendono	"Luce tenue", "Luce tazza" o "Indicatore di PULIZIA" sono disattivati? ▶ Accendere. (→Pagina 38, 39) È in corso la disinicrostazione? (→Pagina 52-55) ▶ I LED nella tazza non si accendono durante la disinicrostazione.
La "Luce tenue" si accende sempre	"Illuminazione notturna" (Modalità notte) è attiva? ▶ Se è attiva, la luce tenue si accende sempre. Può anche essere spenta. (→Pagina 37)
"Illuminazione notturna" (Modalità notte) non è attivata	Le batterie del telecomando sono state sostituite? Durante la sostituzione delle batterie, la funzione di "Illuminazione notturna" ("Modalità notte") potrebbe essere annullata. ▶ Impostarle nuovamente. (→Pagina 37)
La lampada UV illumina l'interno della tazza¹	Se "Scarico completo", "Lavaggio posteriore" o "Lavaggio rapido posteriore" non sono stati utilizzati per circa 10 ore, si accende la lampada UV.
La lampada UV non si accende¹	La lampada UV non si accende nei seguenti casi: • Quando il coperchio è aperto (quando "Apertura/chiusura automatica" è "SPENTO" ecc.) • Quando "Scarico completo", "Lavaggio posteriore" o "Lavaggio rapido posteriore" non sono stati utilizzati per rifiuti solidi o liquidi. • Durante la disinicrostazione. (→Pagina 52-55)

¹ Ad eccezione di TCF95180GEU

Risoluzione dei problemi

Altro	
Problema	Controllare
Perdite di acqua dai collegamenti idraulici	In caso di dadi allentati nei collegamenti, serrare saldamente con uno strumento quale una chiave inglese a rullino. ▶ Se la perdita d'acqua non si arresta, chiudere la valvola di arresto e contattare l'assistenza clienti TOTO (→vedere le informazioni di contatto sulla copertina posteriore).
Il display del telecomando si spegne	Se non viene premuto alcun pulsante per 60 secondi, il display del telecomando si spegne.
Spruzzi di acqua verso l'alto durante l'utilizzo del vaso sanitario	Gli spruzzi sono dovuti all'acqua nella tazza utilizzata per mascherare l'odore degli escrementi. ▶ Aggiungere uno strato di carta igienica sulla superficie dell'acqua può diminuire leggermente gli schizzi.
Quando si effettua lo scarico, si sente un rumore sotto il pavimento	In alcuni casi il rumore viene generato nel tubo di scarico poiché il dispositivo garantisce la presenza di acqua nella tazza dopo lo scarico.
Effettuando uno scarico, si sente un gorgoglio	Quando si effettua uno scarico che include rifiuti, il suono prodotto è il risultato di aria, rifiuti e acqua incanalati nel sistema.
L'unità principale emette un rumore meccanico	<p>Quando si entra in bagno Se "PULIZIA automatica della tazza" è impostata su "Acceso", si può sentire la nebulizzazione preliminare spray aver luogo all'interno della tazza rendendo più difficile l'aderenza dello sporco. ▶ È possibile spegnerla. (→Pagina 35)</p> <p>Quando ci si siede sulla tavoletta del water È possibile udire il rumore della pompa che si aziona per riscaldare l'acqua.</p> <p>Quando si utilizzano le funzioni di lavaggio (Lavaggio posteriore, Lavaggio rapido posteriore o Lavaggio anteriore) Si può sentire il rumore della pompa in funzione durante l'erogazione dell'acqua di scarico. Si sente un suono operativo a intervalli di qualche secondo quando la funzione di pulizia opera correttamente.</p> <p>Quando ci si allontana dalla tazza dopo l'utilizzo Se la "PULIZIA della bacchetta automatica" è impostata su "Acceso" e si utilizzano le funzioni di pulizia (ad es. pulizia posteriore e pulizia frontale), si potrà sentire che la bacchetta è estesa e pulita con "EWATER+". ▶ È possibile spegnerla. (→Pagina 34)</p> <p>Se "PULIZIA automatica della tazza" è impostata su "Acceso" e si utilizza il water sedendosi, si può sentire lo spruzzo di "EWATER+" nebulizzata all'interno della tazza. ▶ È possibile spegnerla. (→Pagina 35)</p> <p>Quando si eseguono la "PULIZIA automatica della tazza" e altre funzioni, si può sentire la bacchetta estendersi e l'acqua restante nel prodotto che viene scaricata. Si potrebbe udire il suono dell'acqua rimanente che viene drenata.</p> <p>Quando la funzione di "AUTO POWER DEODORIZER" è "Acceso", sono emessi dei suoni operativi durante l'aumento della potenza deodorizzante per 60 secondi dopo essersi alzati dalla seduta. ▶ È possibile spegnerla. (→Pagina 36)</p>

L'unità principale emette un rumore meccanico

Quando non si utilizza il prodotto (ad es. di notte)

Quando "PULIZIA automatica della bacchetta" o "PULIZIA automatica della tazza" sono impostate su "Acceso" e se non si utilizzano le funzioni di pulizia (ad esempio pulizia posteriore e frontale) per 8 ore, si possono udire i seguenti suoni.

"PULIZIA automatica della bacchetta" : Suono della pulizia della bacchetta con "EWATER+"
: Suono dell'estensione della bacchetta e dello scarico dell'acqua restante nel prodotto dopo il funzionamento delle funzioni
"PULIZIA automatica della tazza" : Rumore durante la nebulizzazione di EWATER+ nella tazza.

▶ È possibile spegnerla. (→vedere sotto)

<Come impostare>

Premere i pulsanti "Lavaggio posteriore" e "Lavaggio anteriore" contemporaneamente per almeno 10 secondi.

▶ Ogni volta che viene premuto il pulsante per più di 10 secondi, viene attivata/disattivata l'impostazione "ON/OFF".



Nota: quando impostato su "Spento", l'effetto di "EWATER+" potrebbe essere ridotto.

Poiché il sensore di presenza può rilevare movimenti davanti al muro o alla porta davanti al water, le funzioni "Apertura/chiusura automatica" e "Pulizia automatica della tazza" possono causare la nebulizzazione preliminare o l'apertura del coperchio anche se ci si trova fuori dal bagno.

▶ È anche possibile impostare "Apertura/chiusura automatica" o "Pulizia automatica della tazza" su "SPENTO". (→Pagine 32, 35)

▶ È possibile modificare l'intervallo di rilevamento del sensore di presenza. (→Pagina 43)

Il rumore si può verificare per l'estensione della bacchetta per prevenire danni da congelamento scaricando l'acqua restante nel prodotto.

È presente una macchia nera sulla tazza o intorno a essa

L'ammoniaca nell'urina può produrre macchie nere.

▶ In caso di spruzzi di urina sulla tazza o sul pavimento, pulirla strofinandola immediatamente.

Sulla superficie della tazza è presente una melma nera o rosa

È il risultato della formazione di spore fungine trasportate dall'aria o batteri che si nutrono della sporcizia presente sulla tazza.

▶ Pulire con un detergente per sanitari neutro (non abrasivo).

Goccioline di acqua sulla superficie della tazza

La condensa si forma in condizioni di umidità elevata e nel caso di una significativa differenza tra la temperatura dell'acqua e quella della stanza.

▶ Rimuovere le goccioline con un panno asciutto (se la differenza tra la temperatura della stanza e quella dell'acqua supera 15 °C e l'umidità ambientale raggiunge l'80%, tale fenomeno potrebbe presentarsi anche in tazze a prova di condensa).

La superficie della tazza respinge l'acqua e tende a sporcarsi*

È necessario pulire la superficie della tazza.

▶ Pulire con uno scopino o attrezzi simili utilizzando un normale detergente a base di acido cloridrico o di acido inorganico.
Per la pulizia giornaliera, utilizzare un detergente neutro.

La funzione "Apertura/chiusura automatica" è impostata su "Spento"?

▶ Se è impostata su "SPENTO", la lampada UV non funziona se il coperchio è aperto.

I LED di "Alimentazione" (arancione) e di "Risparmio energetico" (arancione) sul corpo principale del prodotto lampeggiano

Se i LED di "Alimentazione" (arancione) e di "Risparmio energetico" (arancione) lampeggiano contemporaneamente, è il momento di eseguire la modalità disinquinazione.

▶ Utilizzare la Modalità disinquinazione. (→Pagine 52-55)

I LED "Alimentazione" (verde) e "Risparmio energetico" (verde) sul corpo principale del prodotto lampeggiano

È in corso la disinquinazione?

▶ I LED lampeggiano fino al completamento dell'operazione di disinquinazione. (→Pagine 52-55)
▶ Se i LED continuano a lampeggiare per oltre 100 minuti, l'operazione di disinquinazione non è stata completata correttamente. Annullare manualmente la disinquinazione. (→Vedere "Quando i LED sul corpo principale del prodotto lampeggiano per oltre 100 minuti" a pagina 55)

Se i LED continuano a lampeggiare

▶ Contattare l'assistenza TOTO. (→vedere le informazioni di contatto sulla copertina posteriore)

*1 Ad eccezione di TCF95180GEU

Specifiche

Elemento	TCF95280GEU	TCF95180GEU
Alimentazione nominale	CA 220-240 V, 50 Hz	
Consumo energetico nominale	848-859 W	
Consumo energetico massimo	1466-1480 W <Quando la temperatura di fornitura dell'acqua è 0 °C>	
Consumo energia in standby	≤ 0.5 W	
Banda di frequenza	Sensore di presenza: 24.15-24.25 GHz Telecomando: 2405-2480 MHz	
Alimentazione a radiofrequenza massima	Sensore di presenza: 10.0 dBm Telecomando: 1.84 dBm	
Tipo di dispositivo di riscaldamento dell'acqua	Tipo istantaneo	
Lunghezza cavo di alimentazione	0,5 m	
Livello protezione acqua	IPX4	
Tazza		
Volume scarico	Scarico completo: 4,5L, Scarico rapido: 3,0L	
Sistema di fornitura acqua	Sistema a serbatoio nascosto	
Tipo di scarico	TORNADO FLUSH (Scarico a ciclone)	
Stile tazza	Allungato	
Unità principale		
Pulizia		
Volume erogazione*1	Pulizia posteriore: Appross. 0,27-0,43 l/min Pulizia posteriore lieve: Appross. 0,27-0,43 l/min Pulizia frontale: Appross. 0,29-0,43 l/min	
Temperatura dell'acqua	Intervallo di temperatura regolabile: spento, da circa 30-40 °C	
Capacità dispositivo di riscaldamento	1200-1428 W	
Dispositivo di sicurezza	Fusibile di temperatura	
Dispositivo antiriflusso	Presa d'aria antiriflusso (ai sensi di EN1717), dispositivo rompivuoto	
Seduta riscaldata		
Temperatura superficie	Intervallo di temperatura regolabile: Spento, da circa 28-36 °C (Risparmio energetico automatico: circa 26 °C, Risparmio energetico automatico+: Spento)	
Capacità dispositivo di riscaldamento	59-70 W	
Dispositivo di sicurezza	Fusibile di temperatura	
DEODORIZER		
Metodo	Deodorizzazione O ₂	
Volume flusso aria	Modalità normale: Appross. 0,09 m ³ /min, modalità Alimentazione: Appross. 0,16 m ³ /min	
Potenza assorbita	Modalità normale: Appross. 1,6 W, modalità Alimentazione: Appross. 4,0 W	
Asciugatore ad aria calda		
Temperatura aria calda*2	Intervallo di temperatura regolabile: da circa 35 °C a 60 °C	
Volume flusso aria	Appross. 0,25 m ³ /min	
Capacità dispositivo di riscaldamento	261-310 W	
Dispositivo di sicurezza	Fusibile di temperatura	
Pressione fornitura d'acqua	Pressione dell'acqua minima richiesta: 0,1 MPa <dinamica>, Pressione dell'acqua massima: 1,0 MPa <statica>	
Temperatura fornitura d'acqua	0-35 °C	
Temperatura ambientale di utilizzo	0-40 °C	
Dimensioni	L 449 mm x P 675 mm x H 447 mm	
Peso	45 kg circa (Corpo superiore: 9 kg circa, tazza: 36 kg circa)	

*1 A una pressione dell'acqua di 0,20 MPa (dinamica)

*2 Temperatura misurata da TOTO in prossimità della bocca d'uscita dell'aria calda.

Dichiarazione di Conformità UE semplificata

TOTO Europe GMBH dichiara che questo prodotto è conforme alla Direttiva 2014/53/UE. Il testo completo della Dichiarazione di Conformità UE è disponibile nel nostro sito Web: eu.toto.com

Dichiarazione di Conformità UK semplificata

TOTO Europe GMBH dichiara che questo prodotto è conforme alle Radio Equipment Regulations 2017. Il testo completo della Dichiarazione di Conformità UK è disponibile nel nostro sito Web: eu.toto.com

Questo prodotto è disponibile nei seguenti Paesi.

Germania, Regno Unito, Francia, Austria, Svizzera, Italia, Paesi Bassi, Belgio, Lussemburgo, Danimarca e Irlanda.

Linee guida sulla sicurezza

La seduta con pulizia ad acqua calda è un apparecchio elettrico.

L'uso continuo dopo un problema di funzionamento oppure l'uso oltre la sua durata potrebbero causare un deterioramento dei componenti elettrici tale da provocare fumo o incendi.

Per un uso sicuro della seduta con pulizia ad acqua calda



Se si riscontrano anomalie del prodotto, interromperne l'uso e consultare l'installatore, il venditore o il contatto indicato sul retro del presente manuale.

(Un prodotto danneggiato può causare incendi o scosse elettriche, ma anche inondare i pavimenti d'acqua).

•Disattivare immediatamente l'alimentazione e chiudere la valvola di arresto.

Garanzia

GARANZIA DEL PRODUTTORE TOTO EUROPE GMBH

1. Garanzia di TOTO Europe GmbH

TOTO Europe GmbH (di seguito denominata "TOTO") garantisce che i prodotti da essa commercializzati in normali condizioni di esercizio e assistenza siano privi di errori di produzione per un periodo di due anni dalla data di acquisto. Tale garanzia si applica solo ai consumatori finali.

Nel contesto della presente garanzia, per "consumatore finale" si intende la persona che effettua una transazione giuridica per uno scopo non attribuibile alla propria attività commerciale o professionale e che non intende vendere il prodotto a terzi.

La garanzia non influisce né sui diritti contrattuali o legali del consumatore finale nelle negoziazioni con il venditore interessato, né sui diritti legali del consumatore finale nelle negoziazioni con il produttore.

Le riparazioni effettuate e autorizzate da TOTO, o qualsivoglia prodotto o parte forniti come sostituzione, non determinano né l'estensione del periodo di garanzia, né il suo nuovo decorso, nella misura in cui tali condizioni di garanzia siano incluse con il prodotto sostituito.

2. Garanzia

La garanzia fornita da TOTO assicura che i prodotti TOTO siano esenti da errori di produzione. La valutazione circa la condizione di guasto di un prodotto si basa sul livello tecnologico esistente al momento della produzione.

Gli obblighi di TOTO ai sensi di questa garanzia si limitano, a discrezione di TOTO, alla riparazione o sostituzione del prodotto o parti del prodotto considerati guasti da TOTO a condizione che tali prodotti siano stati installati e usati secondo le istruzioni per l'uso pubblicate contestualmente al prodotto e in conformità con tutti i requisiti riconosciuti e connessi all'installazione professionale. TOTO si riserva il diritto di condurre le verifiche che ritenga necessarie per stabilire la causa del guasto. TOTO non addebiterà al cliente finale il costo della riparazione, del prodotto o di parti del prodotto, nel quadro delle riparazioni coperte dalla garanzia o dei prodotti sostituiti ai sensi della garanzia.

3. Prerequisiti necessari per attivare la garanzia

Affinché una richiesta di garanzia sia valida, TOTO deve avere a disposizione la fattura, ad esempio in forma di fotocopia, in cui siano indicati data di acquisto, numero di fattura, nome e indirizzo del consumatore finale, oltre che nome e indirizzo del venditore. TOTO può richiedere al consumatore finale di fornire fotografie che attestino il danno e/o il tipo di connessioni alla rete di alimentazione elettrica o a linee di fornitura di acqua industriale e potabile. Su richiesta di TOTO, tali fotografie devono altresì essere presentate per rendere valida la garanzia. Una richiesta ai sensi di questa garanzia implica che i prodotti per i quali è stata presentata notifica di difetti siano stati installati e usati correttamente e in base alle istruzioni allegate da TOTO al prodotto, e analogamente che siano state rispettate tutte le leggi e le altre normative previste.

Se il consumatore finale sostiene che il prodotto acqui-

stato è difettoso, in caso di acquisto da un installatore, il consumatore finale deve rivolgersi all'installatore. In tutti gli altri casi, il consumatore finale deve contattare il proprio rivenditore o il servizio di assistenza autorizzato da TOTO o direttamente TOTO. Il guasto, una volta identificato, deve essere notificato entro un tempo ragionevolmente breve, e comunque entro la scadenza della garanzia.

4. Esclusione della garanzia

La garanzia non si applica a quanto segue:

- a) danni o perdite derivanti da incendio, terremoto, inondazione, tempesta o altre cause di forza maggiore, emissioni, danni da gas (acido solfidrico), danni causati da sale o tensione anomala,
- b) danni o perdite derivanti da installazione non conforme con le condizioni per l'uso o con i requisiti di installazione professionale; uso improprio, mancato rispetto delle condizioni per l'uso TOTO o delle etichette applicate sul prodotto o manutenzione non adeguata e non rispettosa delle condizioni per l'uso,
- c) danni o perdite derivanti da alterazione, smontaggio o distruzione del prodotto,
- d) danni o perdite derivanti da sedimenti o corpi estranei presenti nel sistema idraulico,
- e) danni o perdite derivanti dalla qualità dell'acqua nella zona in cui il prodotto è utilizzato,
- f) danni o perdite derivanti dallo spostamento successivo all'installazione o dovuti a un ambiente nocivo,
- g) danni o perdite derivanti da circostanze che non coinvolgono il prodotto stesso, ad esempio in seguito a un intervento alla struttura dell'edificio,
- h) danni o perdite derivanti da morsi di animali o insetti come topi, o da resti di animali o insetti morti,
- i) danni o perdite derivanti dal congelamento del prodotto,
- j) danni o perdite derivanti da alimentazione elettrica non corretta, che in termini di tensione, frequenza o fusibili non sia conforme con i requisiti normativi previsti per l'alimentazione elettrica in ambiente domestico, o da onde elettromagnetiche causate da sorgenti esterne al prodotto, come periferiche o linee di alimentazione,
- k) danni o perdite derivanti dalla connessione del prodotto in veicoli in movimento, come automobili e navi,
- l) danni o perdite derivanti dall'uso di batterie, ecc.,
- m) danni o perdite derivanti da usura dei componenti soggetti a manutenzione quotidiana (ad es. filtro antiodore, tappo di scarico dell'acqua),
- n) utilizzo di ricambi diversi dai prodotti originali TOTO nel corso di riparazioni o manutenzione,
- o) danno insorto durante il trasporto o l'installazione del prodotto,
- p) il prodotto è un campione dimostrativo/in visione o un precedente campione dimostrativo/in visione,
- q) se il guasto riguarda i materiali di consumo (ad es. filtri, cartucce del filtro o batterie) o materiali soggetti a normale usura (come tubi o tenute),
- r) se il guasto è stato causato dalla rottura di parti fragili (ad es. finestre di sensori o piccoli sportelli),

Garanzia

- s) se il guasto è attribuibile al fatto che il danno al prodotto è stato causato intenzionalmente o da grave negligenza del consumatore finale o di terzi.

In ogni singolo caso, TOTO valuterà se il consumatore finale abbia o non abbia diritto alla garanzia. Se TOTO ritiene che la richiesta presentata sia giustificata e, dopo avere esaminato il prodotto interessato, risulti chiaro che il prodotto non è guasto o che la garanzia non è applicabile, TOTO si riserva il diritto di addebitare al consumatore finale i costi derivanti dai sopralluoghi effettuati da TOTO o da un'azienda incaricata da TOTO, in conseguenza dei servizi resi o destinati. Se il consumatore finale è in grado di fornire prova che non fosse possibile stabilire a priori il mancato rispetto dei prerequisiti per presentare una richiesta, TOTO non addebiterà al consumatore finale il costo del sopralluogo presso il consumatore finale in conseguenza dei servizi resi o destinati. Nel caso in cui TOTO stabilisca che i costi della riparazione del guasto non siano coperti dalla garanzia, TOTO addebiterà al consumatore finale i costi effettivamente risultanti (materiale, manodopera e trasferta). Nel caso in cui il consumatore finale ritenga di avere ulteriori diritti derivanti da altre garanzie, il consumatore finale deve dimostrare la probabile validità di tali diritti e TOTO provvederà a prendere in considerazione tale richiesta.

5. Ambito geografico della garanzia

La presente garanzia è valida esclusivamente in Unione Europea, Regno Unito, Svizzera e Turchia.

Se un prodotto è installato in un'ubicazione geografica in cui TOTO non dispone né di una società rivenditrice né di un distributore partner, in relazione al riesame dell'evento che ha determinato la richiesta di garanzia, il consumatore finale deve proporre un'azienda installatrice che soddisfi paragonabili requisiti di qualità.

6. Diritto applicabile

La garanzia è soggetta alla legge della Repubblica federale di Germania ad eccezione dei requisiti in materia di applicazione del diritto internazionale privato e delle leggi commerciali ONU.

QUESTA GARANZIA SCRITTA È L'UNICA GARANZIA FORNITA DA TOTO.

LA RIPARAZIONE O LA SOSTITUZIONE FORNITE AI SENSI DELLA PRESENTE GARANZIA COSTITUISCONO L'UNICO RIMEDIO DISPONIBILE PER I CONSUMATORI FINALI. TOTO DECLINA OGNI RESPONSABILITÀ PER IL MANCATO UTILIZZO DEL PRODOTTO O PER ALTRI DANNI O ALTRE SPESE INCIDENTALI, SPECIALI O CONSEGUENTI SOSTENUTE DALL'ACQUIRENTE, O PER COSTI DOVUTI A MANODOPERA O DI ALTRA NATURA CONNESSI A INSTALLAZIONE O RIMOZIONE, O PER COSTI DI RIPARAZIONE DA PARTE DI TERZI, O PER QUALSIVOGLIA ALTRI COSTI NON SPECIFICATAMENTE SOPRA INDICATI.

TOTO Europe GmbH
Zollhof 2 40221 Düsseldorf Germany

Importanti informazioni per l'utente



Se si desidera smaltire il prodotto, effettuare lo smaltimento separatamente dai rifiuti domestici generici.

Smaltire il prodotto in conformità con le leggi e i regolamenti del proprio Paese.

Smaltire correttamente le pile scariche.
Non smaltirle insieme ai normali rifiuti domestici.